



# INTERIÉROVÉ DVEŘE

**NOVINKA.** Ocelové loftové dveře a skleněné dveře v loftovém designu

**HÖRMANN**





4

Dobré důvody pro  
interiérové dveře  
Hörmann.



12

Inspirace.



72

Design.  
Výbava.  
Příslušenství.



# Odpovědnost po několik generací

Rodinný podnik Hörmann má v oblasti specializace na stavební prvky více než 85 let zkušeností. Vnímáme to jako závazek vůči minulým, současným i budoucím generacím. Právě proto pro nás hraje velmi důležitou roli ekologická odpovědnost. Výsledkem inovativních řešení, která vyvíjíme, jsou trvale udržitelné výrobky a inteligentní ochrana životního prostředí.





## „K DOBRÉMU JMÉNU JE TŘEBA SE DOPRACOVAT.“

August Hörmann

Zcela ve smyslu zakladatele firmy je dnes značka Hörmann opravdovým příslibem kvality a v oblasti stavebních prvků patří mezi nejúspěšnější evropské výrobce. Díky celoplošné prodejně a servisní síti v mnoha zemích je společnost Hörmann váš silný partner pro kvalitní stavební prvky.



**TRVALE UDRŽITELNÉ LESNÍ HOSPODÁŘSTVÍ.** Při nákupu dřevních surovin klademe velký důraz na dřevo z trvale udržitelně obhospodařovaných lesů. Naše odpovědnost: Jako ekologická a dorůstající surovina má dřevo být k dispozici v dostatečném množství i budoucím generacím, aby mohly lesy plnit svou ekologickou a sociální funkci.

**100 % KLIMATICKY NEUTRÁLNÍ.** Firma Hörmann jde příkladem: Naši spotřebu elektřiny pokrýváme v Německu ze 100 % z ekologických zdrojů. Díky inteligentnímu a certifikovanému systému hospodaření s energiemi, poštovním zásilkám s neutrální uhlíkovou stopou a recyklaci surovin se ročně ušetří přes 40000 tun CO<sub>2</sub>. Emise, k nimž nevyhnutelně dochází při výrobě našich interiérových dveří, navíc ze 100 % kompenzujeme využíváním energie větru a realizací projektů zalesňování ve spolupráci se sdružením ClimatePartner. Všechny interiérové dveře Hörmann proto mohou mít visačku „klimaticky neutrální“.



Další informace najdete na adrese  
[www.hoermann.de/umwelt](http://www.hoermann.de/umwelt)



# Značková kvalita Made in Germany



Rodinná firma Hörmann dodává všechny důležité stavební prvky pro výstavbu a modernizace. Vyrábějí se ve vysoce specializovaných závodech podle nejnovějšího stavu techniky. Naši kvalifikovaní zaměstnanci navíc intenzivně pracují na nových výrobcích, neustálém dalším vývoji a zdokonalování detailů. Tak vznikají patenty a upevňuje se výhradní postavení na trhu.







# Přesvědčivě kvalitní tvar a design

Váš styl v zařizování interiéru rozhoduje! Chcete mít interiérové dveře, které se harmonicky začlení do bytu? Pak vás osloví kvalitní povrch Duradecor – s brilantními barvami, dekory perfektně imitujícími dřevo nebo výraznými lisovanými prvky. Navíc máte k dispozici bohatou nabídku lakovaných povrchů a dřevěných dých. Nebo si také můžete sami vylepšit interiérové dveře přetíratelnou základovou fólií. Navýsost individuální řešení!





**Duradecor**  
velmi odolný proti nárazu

**DLOUHODOBĚ ODOLNÝ.** Díky odolnosti proti nárazu, která je v průměru o 48 % vyšší, má kvalitní povrch Duradecor výrazný náskok před povrchy CPL od jiných výrobců. Navíc je velmi nenáročný na údržbu, odolný proti horku a skoro stejně robustní jako kuchyňská pracovní deska.



**Ochrana hran  
4Protect**

**ODOLNÉ HRANY.** Ochrana hran 4Protect u bezfalcových i falcových dveří imponuje vysokou odolností proti nárazu, oděru i poškrábání. Mnoho dveří s povrchem Duradecor je díky tomu chráněno proti namáhání v každodenním provozu.

**SOUVISLÁ BÍLÁ PLOCHA.** Falcová hrana je u všech dveří s bílým povrchem Duradecor speciálně lakovaná tak, aby vznikla na pohled souvislá bílá plocha. Ochrana hran 4Protect navíc u dveří s ostrou hranou vytváří plynulý přechod k dveřnímu křídlu. Díky tomu se budete těšit z pohledu na celistvou bílou plochu, bez rušivých tužkových hran, které jsou obvyklé u běžných dveří.

→ Další informace o ochraně hran 4Protect najdete na straně 87.

Ochrana hran 4Protect u dveří s dorazem natupo i falcových dveří s ostrými hranami vytváří na pohled celistvou plochu



# Zárubeň pro dlouhý život

Z našich kvalitních dřevěných a ocelových zárubní budete mít v bytě hned dvojí radost: Zárubně mají estetický tvar, jsou na pohled elegantní a díky tomu přispívají k dobrému pocitu z bydlení. Zárubně jsou současně velmi trvanlivé. Díky kvalitní a robustní konstrukci jsou odolné a zůstávají i po dlouhém užívání nenáročné na údržbu.







**KVALITNÍ DŘEVĚNÁ ZÁRUBEŇ.** Rádus hrany činí 3 mm **1** a přesvědčí moderním hranatým vzhledem a plynulým zakončením hrany. Špaletová deska zárubně o tloušťce 25 mm **2** zaručuje velkou tvarovou stabilitu a zárubeň je kromě toho díky kvalitnímu povrchu Duradecor **3** vysoce odolná proti nárazu a poškrábání.

→ Další informace najdete od strany 74.



### **ROBUSTNÍ OCELOVÁ ZÁRUBEŇ**

**VARIOFIX.** Kromě standardních dřevěných zárubní obdržíte všechny naše interiérové dveře také s práškově lakovanou ocelovou zárubní VarioFix. Rohové spoje jsou kvalitně svařené a zbroušené do roviny, takže v rozích nejsou patrné žádné úkosové řezy. Robustní konstrukce umožňuje, aby zárubeň obstála i při srážce s odrážedlem nebo vysavačem, a zaručuje jednotný rozměr spáry u dveří v bezfalcovém provedení, protože se zárubeň po montáži nepohne. Díky kvalitnímu pozinkování nemůže zárubni uškodit ani voda při vytírání.

→ Další informace najdete na straně 89.





# Objevte novou kvalitu bydlení

Líbí se vám kvalitní interiérové dveře v klasickém nebo moderním stylu – s velkou prosklenou plochou, elegantními detaily nebo v módním loftovém designu? Hörmann vám nabízí přesně ty pravé interiérové dveře, které se hodí k vám i vašemu zařízení.



14 BaseLine



26 DesignLine Concepto



30 DesignLine



44 ClassicLine



52 GlassLine



58 Ocelové loftové dveře ■ **NOVINKA**



62 Posuvné dveře



68 Funkční dveře a příslušenství











# BaseLine

**NADČASOVÉ A ELEGANTNÍ.** Záleží vám na tom, aby z vašeho domova vyzařovala pohoda? Pak jsou tou správnou volbou modely dveří BaseLine. Dveřní křídlo v bezfalcovém nebo falcovém provedení, kombinované s barvou nebo dekorem, které si vyberete, vytvoří příjemnou atmosféru, jako dělanou pro relaxaci. Přehled všech možností najdete na následujících stranách.

## Provedení dveří

-  Falcové s oblými hranami
-  Falcové s ostrými hranami
-  Bezfalcové

→ Další informace o provedení dveří najdete na straně 86.



Falcové, jednokřídlové



Falcové, dvoukřídlové



Falcové, jednokřídlové s prosklením DIN LA



Bezfalcové, jednokřídlové s prosklením LA 11



Bezfalcové, jednokřídlové



Bezfalcové, dvoukřídlové



Bezfalcové, posuvné dveře





**Duradecor**  
velmi odolné proti nárazu



**Ochrana hran  
4Protect**

**DURADecOR HLADKÝ.** Povrch Duradecor maximálně odolný vůči nárazům je tou správnou volbou pro váš domov. Ať v ušlechtilé bílé, moderní šedé, nebo útulných dekorech dřeva – určitě zde najdete interiérové dveře podle svého vkusu. Bezfalcové dveře a falcové dveře s ostrými hranami a povrchem Duradecor bílý lak, světle šedá, prachová šedá, Bütte bílá, Bütte světle šedá a bílý jasan jsou standardně vybaveny kvalitní ochranou hran 4Protect.

→ Další informace o povrchu Duradecor a ochraně hran 4Protect najdete na straně 9.

## BARVY A DEKORY

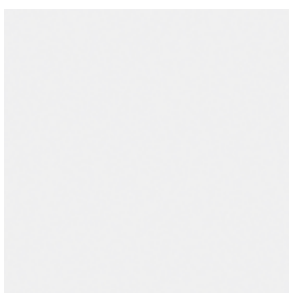

Bílá RAL 9016

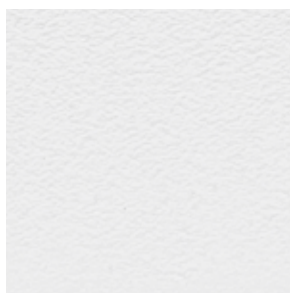

Bütte bílá – struktura

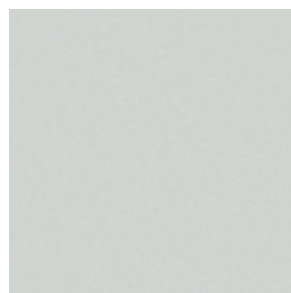

Světle šedá RAL 7035

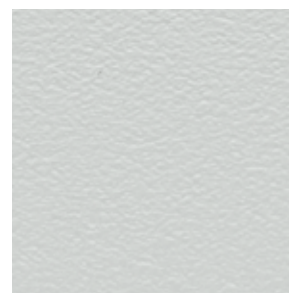

Bütte světle šedá – struktura

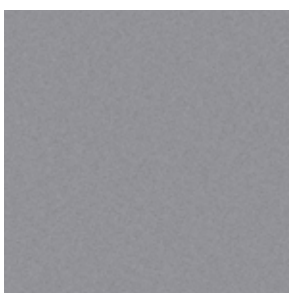

Prachová šedá RAL 7037

■ **NOVINKA**

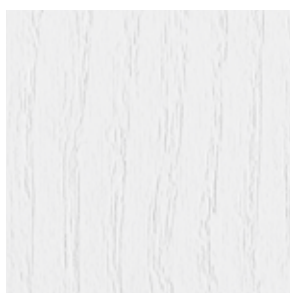

Bílý jasan



Kanadský javor



Francouzský buk

Vyobrazené barvy a dekory nejsou z důvodů techniky tisku barevně závazné.







**Duradecor**  
velmi odolné proti nárazu



**Ochrana hran  
4Protect**

**DURADecOR STRUKTUR.** Tento povrch představuje stylové spojení smyslového zážitku, který evokuje surové dřevo, s komfortem snadné údržby. Textura dřeva je vylisovaná do dveřního křídla a zprostředkovává pocit charakteristické struktury dřeva. Bezfalcové dveře a falcové dveře s ostrými hranami a strukturovaným povrchem Duradecor kartáčovaná bílá jsou standardně vybaveny kvalitní ochranou hran 4Protect.

→ Další informace o povrchu Duradecor a ochraně hran 4Protect najdete na straně 9.

## DEKORY



Šedý dub\*



Bělený dub\*



Divoký dub\*



Surový dub\*



Kartáčovaná bílá\* ■ **NOVINKA**



Kartáčovaná pinie



Italský akát



Kartáčovaný dub solný



Španělský dub\*



Ořech

Vyobrazené dekory nejsou z důvodů techniky tisku barevně závazné.

\* také s podélnou texturou

VLEVO. Dřevěné dveře BaseLine v bezfalcovém provedení, Duradecor divoký dub s podélnou texturou, kontrastní hrana 4Protect v černé barvě, klika Linea Planar black.edition







**lakování brilantní barvou**



**RAL podle výběru**

**LAK.** Dřevěné dveře s lakovaným povrchem vypadají zvláště elegantně a kvalitně. Stejněměrné lakování celého prvku – zárubní a dveřního křídla s bílým základním povrchem Duradecor – zaručuje jednotný povrch, neviditelný přechod hran a sytou a zářivou barvu. Pro své individuální provedení interiérových dveří máte k dispozici všechny barvy RAL. Tak si upravíte byt podle vlastního vkusu!

## ZVÝHODNĚNÉ BARVY

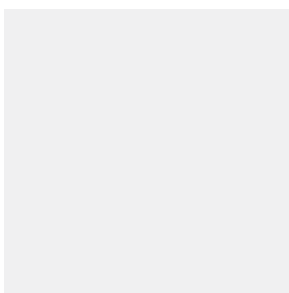

Dopravní bílá RAL 9016



Čistě bílá RAL 9010

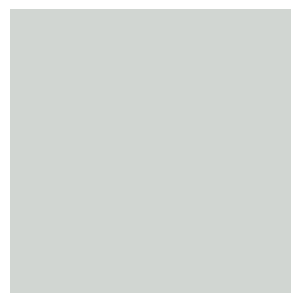

Světle šedá RAL 7035



Hnědošedá – Taupe RAL 7048  
■ **NOVINKA**



Prachová šedá RAL 7037  
■ **NOVINKA**

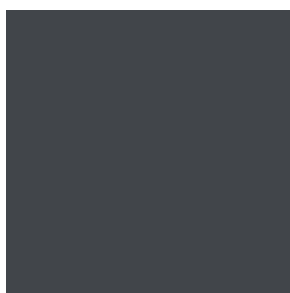

Antracitová šedá RAL 7016

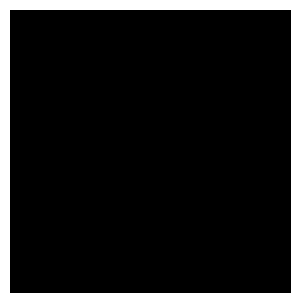

Černá RAL 9005 ■ **NOVINKA**

Vyobrazené barvy nejsou z důvodů techniky tisku barevně závazné.



**DŘEVĚNÁ DÝHA.** Přirozené, příjemné, jedinečné – dřevěné dýhy Hörmann jsou vyrobeny z kvalitního pravého dřeva a jsou skutečnými unikáty.

## DÝHY



Javor\*



Buk\*



Americký dub\*



Sukovitý dub\*



Americký ořech\*



Jasan



Limba



Limba natíratelná



Horský dub



Alpský dub, matný lak



Staré dřevo olejovaný dub



Mořený dub

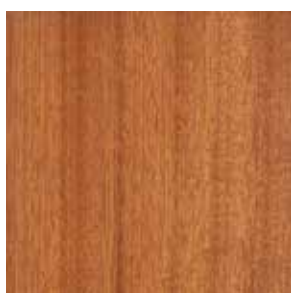

Macore

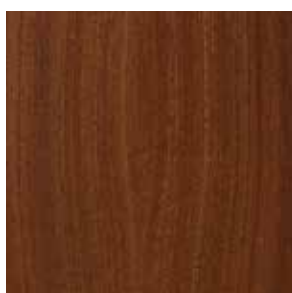

Mahagon

Vyobrazené dýhy nejsou z důvodů techniky tisku barevně závazné.

\* také s podélnou texturou

VLEVO. Falcové dřevěné dveře BaseLine, dřevěná dýha sukovitý dub s podélnou texturou, kliky Linea z ušlechtilé oceli, matná





# DesignLine Concepto



**Duradecor**  
velmi odolné proti nárazu



**Ochrana hran  
4Protect**

DesignLine Concepto je optimální volba pro interiér v moderním stylu. Pět trendových barev sluší třem elegantním povrchům DesignLine Concepto. Tak budete ve svém domově moci přesvědčivým způsobem a navýsost stylově realizovat individuální prostorová řešení. Všechna provedení dveří jsou standardně vybavena kvalitní ochranou hran 4Protect.

## Provedení dveří



Falcové s oblými hranami



Falcové s ostrými hranami



Bezfalcové

→ Další informace o povrchu Duradecor a ochraně hran 4Protect najdete na straně 9.

## TYPY POVRCHU

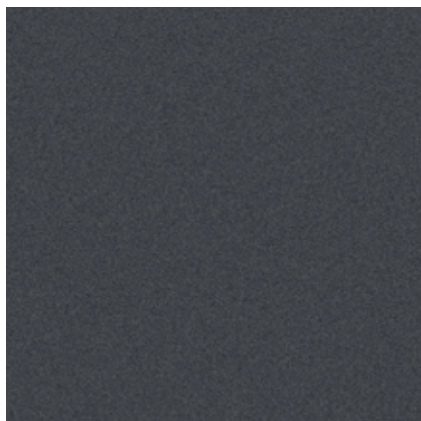

### Ultramatt

Zvláště elegantní hedvábně matný povrch vás maximálně uchvátí na pohled i na dotek. Povrch Ultramatt spojuje vysokou odolnost vůči otiskům prstů a nečistotám s dosud nepřekonanou matností.

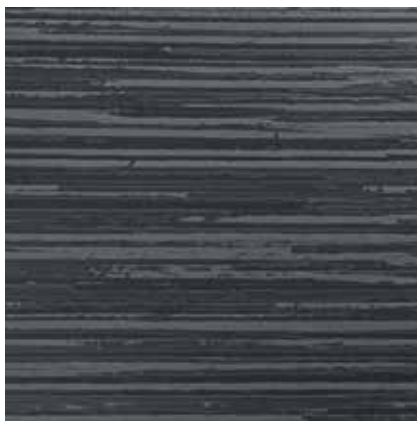

### Břidlice

Tento strukturovaný povrch dobře zapadne do moderního a zároveň útulného designu bydlení. Kontrast světla a stínu na reliéfní struktuře působí velmi příjemně a přirozeně. Tato varianta se také dodává jako skleněné dveře.



### Plátno

Povrch Plátno s jemnou plastickou strukturou zvláště dobře ladí s odstíny dřeva a hodí se k náročnému, rustikálně modernímu stylu interiéru. Povrch je zároveň robustní a nenáročný na údržbu. Povrch Plátno nabízíme také jako skleněné dveře.

**Jen u firmy Hörmann**

## Dopravní bílá



DesignLine Concepto  
Ultramatt



DesignLine Concepto  
Břidlice



DesignLine Concepto  
Plátno



ConceptoGlass  
Břidlice



ConceptoGlass  
Plátno

## Světle šedá



DesignLine Concepto  
Ultramatt



DesignLine Concepto  
Břidlice



DesignLine Concepto  
Plátno



ConceptoGlass  
Břidlice



ConceptoGlass  
Plátno

## Prachová šedá ■ NOVINKA



DesignLine Concepto  
Ultramatt



DesignLine Concepto  
Břidlice



DesignLine Concepto  
Plátno



ConceptoGlass  
Břidlice



ConceptoGlass  
Plátno

VPRAVO. Falcové dřevěné dveře DesignLine Concepto, plátno, antracit, kliky Karee black.edition a skleněné dveře ConceptoGlass, plátno, antracit, sada kování Purista black.edition

## Antracit



DesignLine Concepto  
Ultramatt



DesignLine Concepto  
Břídlice



DesignLine Concepto  
Plátno



ConceptoGlass  
Břídlice



ConceptoGlass  
Plátno

## hnědošedá – Taupe



DesignLine Concepto  
Ultramatt



DesignLine Concepto  
Břídlice



DesignLine Concepto  
Plátno



ConceptoGlass  
Břídlice



ConceptoGlass  
Plátno

Vyobrazené barvy a povrchy nejsou z důvodů techniky tisku barevně závazné.









# DesignLine Stripe 15

Decentní a zároveň nevšední design vám nabízí motiv Stripe s vytlačenými drážkami. Bezfalcové dveře a falcové dveře s ostrými hranami jsou standardně vybaveny kvalitní ochranou hran 4Protect.



→ Další informace o povrchu a barvách najdete v kapitole BaseLine na straně 19.

## Provedení dveří

-  Falcové s ostrými hranami
-  Bezfalcové



## Duradecor hladký

-  Bílá RAL 9016
  -  Prachová šedá RAL 7037
- **NOVINKA**

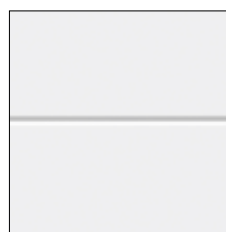

**Stripe 15**  
Duradecor  
Prachová šedá RAL 7037  
■ **NOVINKA**



**Stripe 15**  
Duradecor  
Bílý lak RAL 9016



**Vzhledově stejné skleněné dveře GrooveGlas 15/5**  
čirá skleněná plocha  
(jednovrstvé bezpečnostní sklo) s matovaným motivem (sítotisk)

VLEVO. Falcové dřevěné dveře DesignLine Stripe 15, Duradecor bílý lak, kliky Linea z ušlechtilé oceli, matná





# DesignLine Groove

**GROOVE.** Spáry vyfrézované do dveřního křídla a kvalitní lakování dělají motiv Groove elegantní a zároveň atraktivní. Pro perfektní kombinaci dveří ze dřeva a skla vám k motivům DesignLine Groove nabízíme také vzhledově stejné skleněné dveře.

→ Další informace o povrchu a barvách najdete v kapitole BaseLine na straně 23.

## Provedení dveří

-  Falcové s oblémi hranami
-  Falcové s ostrými hranami
-  Bezfalcové

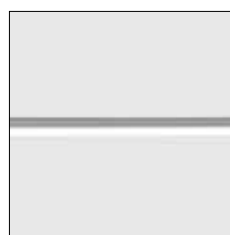

## Lak

-  Dopravní bílá RAL 9016
-  Čistě bílá RAL 9010
-  Světle šedá RAL 7035
-  Hnědošedá – Taupe RAL 7048
-  ■ **NOVINKA**
-  Prachová šedá RAL 7037
-  ■ **NOVINKA**
-  Antracitová šedá RAL 7016
-  Černá RAL 9005
-  ■ **NOVINKA**
-  RAL podle výběru



**Groove 14**  
Lak  
Dopravní bílá RAL 9016



**GrooveGlas 14**  
matovaná skleněná plocha  
(jednovrstvé bezpečnostní  
sklo, pískování) s čířým  
motivem



**GrooveGlas 14**  
čirá skleněná plocha  
(jednovrstvé bezpečnostní  
sklo) s matovaným motivem  
(pískování)

VLEVO. Falcové dřevěné dveře DesignLine Groove 50, lak černá RAL 9005, klíka Linea z ušlechtilé oceli, matná





**Groove 3**



**Groove 13**



**GrooveGlas 13**  
čirá skleněná plocha  
(jednovrstvé bezpečnostní  
sklo) s matovaným  
motivem (pískování)



**Groove 15**



**GrooveGlas 15/5**  
matovaná skleněná plocha  
(jednovrstvé bezpečnostní  
sklo, pískování) s čířým  
motivem



**Groove 20**



**GrooveGlas 20**  
čirá skleněná plocha  
(jednovrstvé bezpečnostní  
sklo) s matovaným  
motivem (pískování)



**GrooveGlas 20**  
matovaná skleněná plocha  
(jednovrstvé bezpečnostní  
sklo, pískování) s čířým  
motivem



**Groove 21**



**Groove 22**



**GrooveGlas 29**  
čirá skleněná plocha  
(jednovrstvé bezpečnostní  
sklo) s matovaným  
motivem (pískování)



**GrooveGlas 29**  
čirá skleněná plocha  
(jednovrstvé bezpečnostní  
sklo) s matovaným  
motivem (pískování)



**Groove 31**



**Groove 34**



**Groove 39**

Všechny dřevěné dveře lakované, dopravní bílá RAL 9016



**GrooveGlas 15/5**  
 čistá skleněná plocha  
 (jednovrstvé bezpečnostní  
 sklo) s matovaným  
 motivem (síťotisk)



**Groove 16**



**GrooveGlas 16**  
 čistá skleněná plocha  
 (jednovrstvé bezpečnostní  
 sklo) s matovaným  
 motivem (pískování)



**Groove 18**



**Groove 19**



**Groove 23**



**GrooveGlas 23**  
 čistá skleněná plocha  
 (jednovrstvé bezpečnostní  
 sklo) s matovaným  
 motivem (pískování)



**GrooveGlas 23**  
 matovaná skleněná plocha  
 (jednovrstvé bezpečnostní  
 sklo, pískování) s čistým  
 motivem



**Groove 27**



**Groove 29**



**Groove 44**



**Groove 49**



**Groove 50**



**GrooveGlas 50**  
 čistá skleněná plocha  
 (jednovrstvé bezpečnostní  
 sklo) s matovaným  
 motivem (pískování)



**Groove 51**



**GrooveGlas 51**  
matovaná skleněná plocha  
(jednovrstvé bezpečnostní  
sklo, pískování) s čířým  
motivem



**Groove 53**



**Groove 54**



**Groove 55**



**Groove 56**



**Groove 78**



**Groove 85**



**GrooveGlas 85**  
matovaná skleněná plocha  
(jednovrstvé bezpečnostní  
sklo, pískování) s čířým  
motivem



**Groove 86**



**Groove 87**



**Groove 88**



**Groove 89**



**Groove 92**



**Groove 93**

Všechny dřevěné dveře lakované, dopravní bílá RAL 9016









# DesignLine Steel

## DesignLine Plain

**STEEL.** Motiv Steel s aplikacemi ve vzhledu ušlechtilé oceli na povrchu dveřního křídla je designově moderní.

**PLAIN.** Se zapuštěnými, a tím i líčujícími aplikacemi dodává motiv Plain elegantní akcenty. Pro moderní a exkluzivní vzhled dveří dodáváme aplikace ve 4 provedeních: ušlechtilá ocel **1** a nově v barvách černá **2**, bronzová **3**, zlatá **4**.

### Provedení dveří

-  Falcové s oblými hranami
-  Falcové s ostrými hranami
-  Bezfalcové

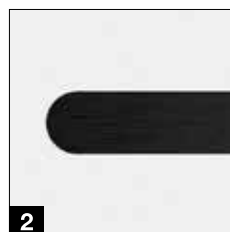







### Duradecor hladký

-  Bílá RAL 9016
-  Bütte bílá
-  Světle šedá RAL 7035
-  Bütte světle šedá
-  Prachová šedá RAL 7037
-  ■ **NOVINKA**
-  Bílý jasan
-  Kanadský javor
-  Francouzský buk













### Duradecor Ultramatt (pouze pro DesignLine Steel)

-  Dopravní bílá RAL 9016
-  Světle šedá RAL 7035
-  Prachová šedá RAL 7037
-  ■ **NOVINKA**
-  Antracitová šedá RAL 7016
-  Hnědošedá – Taupe RAL 7048
-  ■ **NOVINKA**



### Duradecor strukturovaný

-  Šedý dub
-  Bělený dub
-  Divoký dub
-  Surový dub
-  Kartáčovaná bílá
-  Kartáčovaná pinie
-  Italský akát
-  Kartáčovaný dub solný
-  Španělský dub
-  Ořech



### Lak

-  Dopravní bílá RAL 9016
-  Čistě bílá RAL 9010
-  Světle šedá RAL 7035
-  Hnědošedá – Taupe RAL 7048
-  ■ **NOVINKA**
-  Prachová šedá RAL 7037
-  ■ **NOVINKA**
-  Antracitová šedá RAL 7016
-  Černá RAL 9005
-  ■ **NOVINKA**



RAL podle výběru

→ Další informace o typech povrchu, barvách a dekorech najdete v kapitole BaseLine od strany 19.

VLEVO. Dřevěné dveře DesignLine Plain 27-7 v bezfalcovém provedení, Duradecor bílý lak, aplikace v černé, kontrastní hrana 4Protect v černé, klika Linea black.edition



Steel 14 / Plain 14-7



Steel 16



Steel 20



Steel 23 / Plain 23-7



Steel 27 / Plain 27-7



Steel 29



Steel 37



Steel 38



Steel 39



Steel 78



Plain 27-7  
s černými aplikacemi,  
kování black.edition



Vzhledově stejné skleněné dveře  
**Loft-Design 1-5 ■ NOVINKA**  
čirá skleněná plocha  
(jednovrstvé bezpečnostní sklo)  
s černým motivem

Všechny dřevěné dveře s povrchem Duradecor, bílý lak RAL 9016







# DesignLine Rail

**RAIL.** Kombinaci dřeva a skla doporučujeme jako ideální doplněk k motivům dřevěných dveří DesignLine.

→ Další informace o typech povrchu, barvách a dekorech najdete v kapitole BaseLine od strany 19.



**Rail 1**  
**Čiré sklo**  
Dodáváme typy skla Clear a Clear White

**Rail 2**  
**Matované sklo**  
K dostání typy skla Satinato a celoplošný sítotisk



**Rail 1**  
**Sklo s motivem**  
K dostání motivy skla Lines, Wave, Gropus matné, Gropus číté, Gisa, Jil, Raff, GrooveGlas 15 čiré/matné (obrázek), GrooveGlas 29 čiré/matné

→ Další informace o typech skla najdete v kapitole GlassLine od strany 19.

Všechny dveře s povrchem Duradecor, bílý lak RAL 9016

VLEVO. Falcové dveře dřevo-sklo Rail 1, sklo s motivem GrooveGlas 15 čiré/matné, Duradecor bílý lak, klíka Linea z ušlechtilé oceli, matná

## Provedení dveří







-  Falcové s oblými hranami
-  Falcové s ostrými hranami
-  Bezfalcové









## Duradecor hladký

-  Bílá RAL 9016
-  Bütte bílá
-  Světle šedá RAL 7035
-  Bütte světle šedá
-  Prachová šedá RAL 7037
-  ■ **NOVINKA**
-  Bílý jasan
-  Kanadský javor
-  Francouzský buk

## Duradecor Ultramatt

-  Dopravní bílá RAL 9016
-  Světle šedá RAL 7035
-  Prachová šedá RAL 7037
-  ■ **NOVINKA**
-  Antracitová šedá RAL 7016
-  Hnědošedá – Taupe RAL 7048
-  ■ **NOVINKA**

## Duradecor strukturovaný

-  Šedý dub
-  Bělený dub
-  Divoký dub
-  Surový dub
-  Kartáčovaná bílá
-  Kartáčovaná pinie
-  Italský akát
-  Kartáčovaný dub solný
-  Španělský dub
-  Ořech

## Lak

-  Dopravní bílá RAL 9016
-  Čistě bílá RAL 9010
-  Světle šedá RAL 7035
-  Hnědošedá – Taupe RAL 7048
-  ■ **NOVINKA**
-  Prachová šedá RAL 7037
-  ■ **NOVINKA**
-  Antracitová šedá RAL 7016
-  Černá RAL 9005
-  ■ **NOVINKA**
-  RAL podle výběru



# ClassicLine Carolina

Kazetové rámy vznikají vylisovaným profilováním v dveřním křídle. Díky kvalitnímu lakování se můžete těšit z rovnoměrného a zářivého barevného povrchu. Tyto zvláště cenově výhodné motivy v klasickém stylu dodáváme pouze v našich normovaných velikostech.

→ Další informace o typech povrchu, barvách a dekorech najdete v kapitole BaseLine na straně 23.

## Provedení dveří

 Falcové s oblými hranami



## Lak

-  Dopravní bílá RAL 9016
-  Čistě bílá RAL 9010
-  Světle šedá RAL 7035
-  Hnědošedá – Taupe RAL 7048  
■ **NOVINKA**
-  Prachová šedá RAL 7037  
■ **NOVINKA**
-  Antracitová šedá RAL 7016
-  Černá RAL 9005  
■ **NOVINKA**
-  RAL podle výběru



Carolina 1



Carolina 1  
S výřezem pro výplň LA,  
příčky 2 / 3



Carolina 1  
S výřezem pro výplň  
Lugano



Carolina 2



Carolina 3



Carolina 4



Carolina 4  
S výřezem pro výplň LA,  
příčky 2 / 3



Carolina 5

Všechny dveře lakované, dopravní bílá RAL 9016

VLEVO. Falcové dřevěné dveře ClassicLine Carolina 1, lak dopravní bílá RAL 9016, klíka Linea z ušlechtilé oceli, matná





# ClassicLine Georgia

Kvalitní profilovaná lišta je podle osvědčené tradiční stolařské technologie vložena do prohlubně v dveřním křídle a dodává dveřím velmi elegantní vzhled, který skvěle ladí s klasickým stylem zařizování.

→ Další informace o typech povrchu, barvách a dekorech najdete v kapitole BaseLine od strany 19.

## Provedení dveří

-  Falcové s oblémi hranami
-  Falcové s ostrými hranami
-  Bezfalcové



Georgia 1



Georgia 2  
S výřezem pro výplň



Georgia 3



Georgia 4



Georgia 4  
S výřezem pro výplň



Georgia 5





## Duradecor hladký

-  Bílá RAL 9016
-  Bütte bílá
-  Světle šedá RAL 7035
-  Bütte světle šedá
-  Prachová šedá RAL 7037
-  ■ **NOVINKA**
-  Bílý jasan
-  Kanadský javor
-  Francouzský buk











## Duradecor strukturovaný

-  Bělený dub
-  Divoký dub
-  Kartáčovaná bílá
-  Kartáčovaná pinie
-  Kartáčovaný dub solný



## Lak

-  Dopravní bílá RAL 9016
-  Čistě bílá RAL 9010
-  Světle šedá RAL 7035
-  Hnědošedá – Taupe RAL 7048
-  ■ **NOVINKA**
-  Prachová šedá RAL 7037
-  ■ **NOVINKA**
-  Antracitová šedá RAL 7016
-  Černá RAL 9005
-  ■ **NOVINKA**
-  RAL podle výběru

Všechny dveře lakované, dopravní bílá RAL 9016

VLEVO. Falcové dřevěné dveře ClassicLine Georgia 2, lak hnědošedá taupe RAL 7048, klíka Vallis z ušlechtilé oceli, matná



# ClassicLine Montana

Kvalitně vypracovaný vzhled rámu podtrhuje nevtíravou eleganci. Úsporné provedení tvarů se hodí k interiéru v klasickém i moderním stylu.

→ Další informace o typech povrchu, barvách a dekorech najdete v kapitole BaseLine na straně 23.

## Provedení dveří

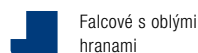

## Lak

-  Dopravní bílá RAL 9016
-  Čistě bílá RAL 9010
-  Světle šedá RAL 7035
-  Hnědošedá – Taupe RAL 7048  
■ **NOVINKA**
-  Prachová šedá RAL 7037  
■ **NOVINKA**
-  Antracitová šedá RAL 7016
-  Černá RAL 9005  
■ **NOVINKA**
-  RAL podle výběru



**Montana 1**  
S výřezem pro výplň



**Montana 2**



**Montana 3**



**Montana 4**  
S výřezem pro výplň



**Montana 5**



**Montana 6**  
S výřezem pro výplň



**Montana 8**



**Montana 7**  
S výřezem pro výplň

Všechny dveře lakované, dopravní bílá RAL 9016

VLEVO. Falcové dřevěné dveře ClassicLine Montana 4, lak dopravní bílá RAL 9016, klíka Linea black.edition



# ClassicLine Kontura

Dveřní křídlo o tloušťce 46 mm získá díky profilům s frézovanými obrysy v kombinaci s naznačenou spárou V osobitý půvab, který vynikne nejen v bytech ve starší zástavbě.

→ Další informace o typech povrchu, barvách a dekorech najdete v kapitole BaseLine na straně 23.

## Provedení dveří

 Falcové s oblými hranami



## Lak

-  Dopravní bílá RAL 9016
-  Čistě bílá RAL 9010
-  Světle šedá RAL 7035
-  Hnědošedá – Taupe RAL 7048  
■ **NOVINKA**
-  Prachová šedá RAL 7037  
■ **NOVINKA**
-  Antracitová šedá RAL 7016
-  Černá RAL 9005  
■ **NOVINKA**
-  RAL podle výběru



**Kontura 1**  
S výřezem pro výplň  
LA 2 1



**Kontura 2**



**Kontura 3**  
S výřezem pro výplň LA



**Kontura 4**  
Příčka 1/3



**Kontura 5**



**Kontura 6**  
s výřezem pro výplň  
LA 2



**Kontura 7**



**Kontura 12**

Všechny dveře lakované, dopravní bílá RAL 9016

VLEVO. Falcové dřevěné dveře ClassicLine Kontura 4, lak, černá RAL 9005, klíka Linea z ušlechtilé oceli, matná





# GlassLine

**VÍCE SVĚTLA PRO VÁŠ DOMOV.** Není sporu o tom, že s dveřmi řady GlassLine získáte mnoho výhod: Skleněné dveře jsou elegantní a vkusné. Vytvářejí dojem většího prostoru a dodají každé místnosti osobité kouzlo. Řada GlassLine nadchne také snadnou údržbou: Všechny motivy s pískovaným sklem jsou opatřeny nanonátěrem. Vaše plus: Otisky prstů jsou mnohem méně viditelné!



#### Laserová technika

Tato technika opracování skla vás nadchne jemnými detaily a nuancemi. Hloubková technika vytváří fascinující kresbu, která ještě více umocní brilanci skleněných dveří.



#### Pískování

Když upřednostňujete individuální styl: Technika pískování vám do skleněného povrchu vykreslí jemné motivy. Povrch zušlechťený matováním s nanonátěrem zaručí méně otisků prstů.



#### Sítotisk

Zde se snoubí design s maximálním zušlechťením povrchu: Povrch je zvláště odolný proti poškrábání a nečistotám a snadno se udržuje.



#### Gravírování

Gravírování na skleněných dveřích vzniká jemnou drážkou V. V závislosti na preferované průhlednosti se používá čiré nebo satinované sklo. Gravírování zaujme osobitými vzory, haptickými vlastnostmi a nezvyklou hrou světla, která vzniká při průchodu světla hranolem.

#### Tip

méně otisků prstů díky nanonátěru

#### Tip

zvláště nenáročná na údržbu



#### Typ skla Clear

Tento typ skla vytváří u skleněných dveří decentní, zajímavý kontrast. Díky oxidu železa vzniká ve skle slabý „zelený odlesk“.



#### Typ skla Clear White

Typ skla Clear White uchvátí téměř barevně neutrálním průhledem.



#### Jednovrstvé bezpečnostní sklo ESG

U všech skleněných dveří s motivy používáme jednovrstvé bezpečnostní sklo (ESG) o tloušťce 8 mm. Tento typ skla kromě toho dodáváme v tónovaném nebo celoplošně matovaném provedení a také v atraktivním loftovém designu.



#### Laminované bezpečnostní sklo VSG

Tento typ skla o tloušťce 10 mm se skládá ze dvou tabulí, které jsou pevně spojeny barevnou nebo matovanou fólií.

VLEVO. Skleněné dveře Gropus, sada kování Aronda Combi, matná ušlechtilá ocel, klíka Linea z ušlechtilé oceli, matná



**Agesa**  
čirá skleněná plocha  
(jednovrstvé bezpečnostní  
sklo) s matovaným motivem  
(laserová technologie)



**Amra**  
čirá skleněná plocha  
(jednovrstvé bezpečnostní  
sklo) s matovaným  
motivem (pískování)



**Batista**  
čirá skleněná plocha  
(jednovrstvé bezpečnostní  
sklo) s matovaným  
motivem (sítotisk)



**Corbus**  
čirá skleněná plocha  
(jednovrstvé bezpečnostní  
sklo) s matovaným  
motivem (pískování)



**Corbus**  
matovaná skleněná plocha  
(jednovrstvé bezpečnostní  
sklo, pískování) s čirým  
motivem



**Jada**  
čirá skleněná plocha  
(jednovrstvé bezpečnostní  
sklo) s matovaným  
motivem (pískování)



**Jil**  
čirá skleněná plocha  
(jednovrstvé bezpečnostní  
sklo) s matovaným  
motivem (pískování)



**Jil**  
matovaná skleněná plocha  
(jednovrstvé bezpečnostní  
sklo, pískování) s čirým  
motivem



**Liko**  
čirá skleněná plocha  
(jednovrstvé bezpečnostní  
sklo) s matovaným  
motivem (pískování)



**Liko**  
matovaná skleněná plocha  
(jednovrstvé bezpečnostní  
sklo, pískování) s čirým  
motivem



**Milton**  
čirá skleněná plocha  
(jednovrstvé bezpečnostní  
sklo) s matovaným  
motivem (pískování)



**Milton**  
matovaná skleněná plocha  
(jednovrstvé bezpečnostní  
sklo, pískování) s čirým  
motivem



**Nubia**  
matovaná skleněná plocha  
(jednovrstvé bezpečnostní  
sklo, pískování) s čirým  
motivem



**Pinta**  
čirá skleněná plocha  
(jednovrstvé bezpečnostní  
sklo) s matovaným  
motivem (pískování)



**Privat**  
matovaná skleněná plocha  
(jednovrstvé bezpečnostní  
sklo, pískování) s čirým  
motivem na vyžádání



**Cube**  
čirá skleněná plocha  
(jednovrstvé bezpečnostní  
sklo) s matovaným  
motivem (pískování)



**Graphic**  
čirá skleněná plocha  
(jednovrstvé bezpečnostní  
sklo) s matovaným  
motivem (pískování)



**Graphic**  
matovaná skleněná plocha  
(jednovrstvé bezpečnostní  
sklo, pískování) s čirým  
motivem



**Gropus**  
čirá skleněná plocha  
(jednovrstvé bezpečnostní  
sklo) s motivem (rýhování)



**Gropus**  
matovaná skleněná plocha  
(jednovrstvé bezpečnostní  
sklo, Satinato) s motivem  
(rýhování)



**Lines**  
čirá skleněná plocha  
(jednovrstvé bezpečnostní  
sklo) s matovaným motivem  
(laserová technologie)



**Lito**  
čirá skleněná plocha  
(jednovrstvé bezpečnostní  
sklo) s matovaným nápisem  
(laserová technologie)



**Meda**  
matovaná skleněná plocha  
(jednovrstvé bezpečnostní  
sklo, pískování) s čirým  
motivem



**Memory**  
čirá skleněná plocha  
(jednovrstvé bezpečnostní  
sklo) s matovaným  
motivem (pískování)



**Memory**  
matovaná skleněná plocha  
(jednovrstvé bezpečnostní  
sklo, pískování) s čirým  
motivem



**Raff**  
čirá skleněná plocha  
(jednovrstvé bezpečnostní  
sklo, pískování, volitelně  
sítotisk) s matovaným  
motivem



**Raff**  
matovaná skleněná plocha  
(jednovrstvé bezpečnostní  
sklo, pískování) s čirým  
motivem



**Rika**  
čirá skleněná plocha  
(jednovrstvé bezpečnostní  
sklo) s matovaným  
motivem (sítotisk)



**Wave**  
čirá skleněná plocha  
(jednovrstvé bezpečnostní  
sklo) s matovaným  
motivem (pískování)



**Wave**  
matovaná skleněná plocha  
(jednovrstvé bezpečnostní  
sklo, pískování, volitelně  
sítotisk) s čirým motivem



**Wildlife**  
čirá skleněná plocha  
(jednovrstvé bezpečnostní  
sklo) s matovaným  
motivem (pískování)



**Wildlife**  
matovaná skleněná plocha  
(jednovrstvé bezpečnostní  
sklo, pískování) s čirým  
motivem



**Yoko**  
matovaná skleněná plocha  
(jednovrstvé bezpečnostní  
sklo) s čirým motivem  
(sítotisk)



**Clear**  
čirá skleněná plocha  
(jednovrstvé nebo  
laminované bezpečnostní  
sklo s vnitřní fólií)



**Clear Bronze**  
tónovaná skleněná plocha  
(jednovrstvé bezpečnostní  
sklo)



**Clear grey**  
tónovaná skleněná plocha  
(jednovrstvé bezpečnostní  
sklo)



**Dark grey**  
tónovaná skleněná plocha  
(jednovrstvé bezpečnostní  
sklo)



**Master-Carré**  
skleněná plocha  
(jednovrstvé bezpečnostní  
sklo, Master-Carré)



**Celoplošný sítotisk**  
celoplošně matovaná  
skleněná plocha  
(jednovrstvé bezpečnostní  
sklo, sítotisk)



**Satinato**  
matovaná skleněná plocha  
(jednovrstvé bezpečnostní  
sklo, Satinato)



**Vzhled Satinato**  
matovaná skleněná plocha  
(laminované bezpečnostní  
sklo s vnitřní fólií)



**White**  
skleněná plocha  
(laminované bezpečnostní  
sklo) s barevnou vnitřní  
fólií



**Black**  
skleněná plocha  
(laminované bezpečnostní  
sklo) s barevnou vnitřní  
fólií



**Loft-Design  
1-5 ■ NOVINKA**  
čirá skleněná plocha  
(jednovrstvé bezpečnostní  
sklo) s černým motivem



**Loft-Design  
2-5 ■ NOVINKA**  
čirá skleněná plocha  
(jednovrstvé bezpečnostní  
sklo) s černým motivem

VPRAVO. Skleněné dveře Loft-Design 2-5, sada kování Purista Combi black.edition, klika Linea black.edition, posuvné dveře Slide Compact s proskleným bočním dílem, profil black.edition, zapuštěná klika 6402 black.edition







# Ocelové loftové dveře

## ■ NOVINKA

**INDUSTRIÁLNÍ STYL PRO OBYTNÉ A PRACOVNÍ MÍSTNOSTI.** Potrpíte si na nadčasovou eleganci a moderní minimalismus? Pak jsou naše loftové dveře to pravé pro vás. Váš interiér tím získá působivý designový prvek a harmonický soulad oceli se sklem. Loftové dveře dodáváme až do velikosti prvku 5000 × 4000 mm. I takto velké dveře přitom díky úzkému viditelnému profilu 76 mm (dveře) a 20 mm (pevné prosklení) a příčkám na povrchu křídla působí velmi elegantně.

Na přání můžete dveře vybavit úhlovými zasklívacími lištami nebo zasklívací lištou Slim. Kování si můžete vybrat v provedení černá RAL 9005 nebo ušlechtilá ocel. S loftovými dveřmi vytvoříte moderní, nenápadné spojení mezi několika místnostmi a zároveň získáte spoustu světla. Decentní ocelový profil dodá designu moderní výraz a zároveň nádech lehkosti a sklo ještě podtrhne tento elegantní celkový dojem.

→ Další informace najdete od strany 96.



NAHOŘE. Profil se zasklívací lištou Slim (standardní), pohledová šířka 15 mm  
UPROSTŘED. Profil s úhlovou zasklívací lištou (volitelná), pohledová šířka 50 mm  
DOLE. Klika v provedení černá RAL 9005

VLEVO. Dvoukřídlé ocelové loftové dveře s horním světlíkem, černá RAL 9005, úhlové zasklívací lišty, klika designový model Ogro 8155 V, černá RAL 9005





Jednokřídlé, zasklívací lišta Slim

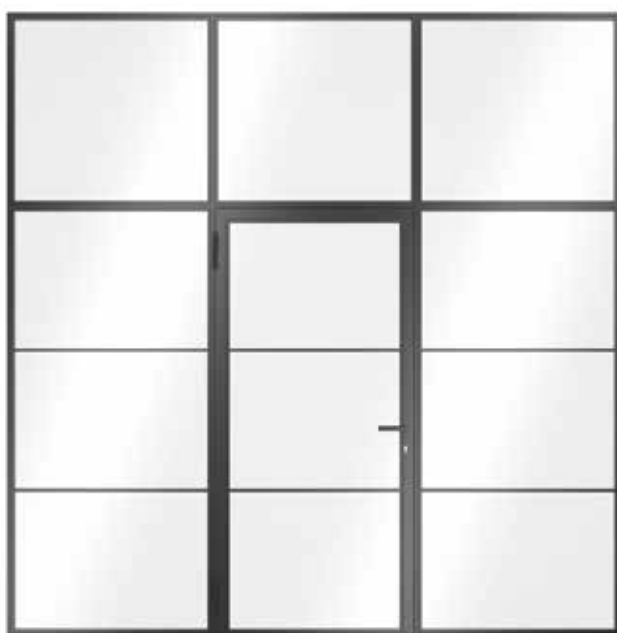

Jednokřídlé s bočními díly a horními světlíky, zasklívací lišta Slim



Dvoukřídlé, úhlová zasklívací lišta



## Provedení dveří / velikosti

Jednokřídlé loftové dveře LFT 01 Slim

šířka\* 750 – 1500 mm

výška\* 2000 – 3000 mm

Dvoukřídlé loftové dveře LFT 02 Slim

šířka\* 1500 – 2500 mm

výška\* 2000 – 3000 mm

Horní světlík LFVG-OL

šířka\* 500 – 5000 mm

výška\* 400 – 1000 mm

Boční díl LFVG-ST

šířka\* 500 – 1250 mm

výška\* 2000 – 3000 mm

\* Vnější rozměr rámu

## Standardní barva

■ Černá RAL 9005  
 ■ **NOVINKA**

## Zvýhodněné barvy

■ Antracitová šedá RAL 7016  
 ■ Bílý hliník RAL 9006  
 ■ Šedý hliník RAL 9007  
 ■ Dopravní bílá RAL 9016  
 ■ Ohnivě červená RAL 3000

■ RAL podle výběru

## Speciální barvy

NCS, strukturální a perleťové barvy

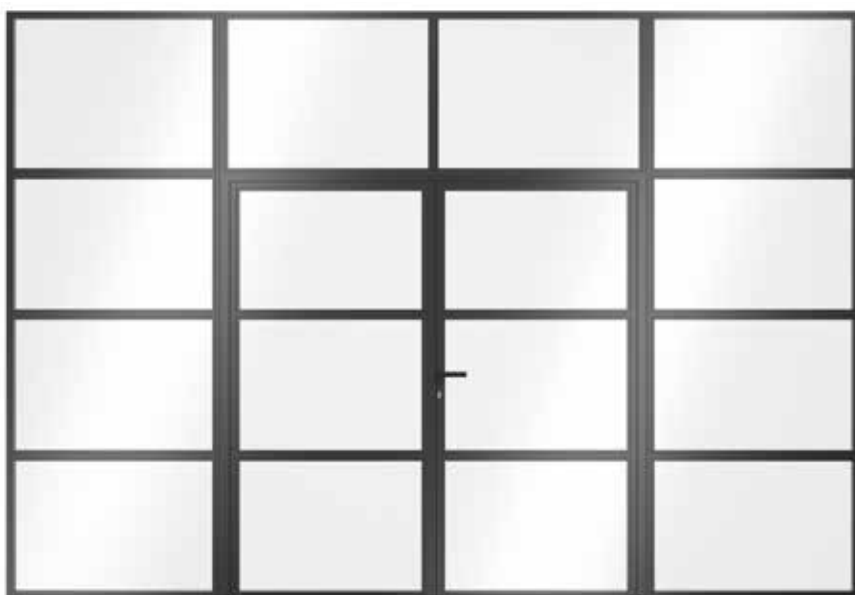

Dvoukřídlé s bočními díly a horními světlíky, úhlová zasklívací lišta





# Posuvné dveře

Posuvné dveře vám otevírají přímo zázračné nové možnosti optimálního využití prostor. Firma Hörmann vám nabízí řešení jednokřídlých a dvoukřídlých posuvných dveří pro všechny modely řady BaseLine, DesignLine, ClassicLine a GlassLine.

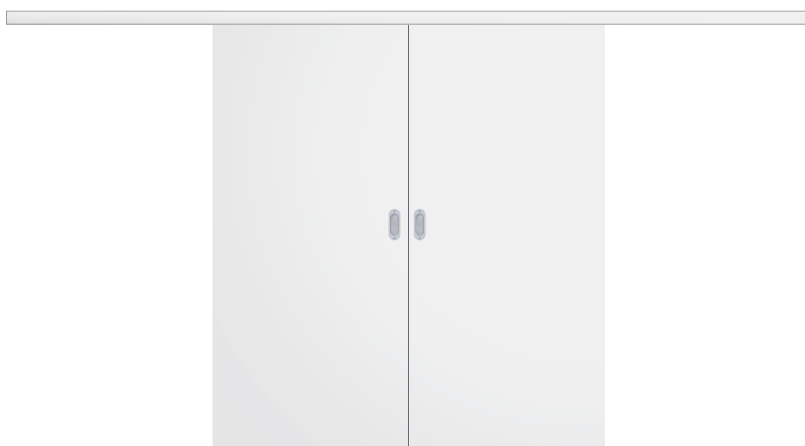

Dvoukřídlé posuvné dveře typu A, posouvané před stěnou



Jednokřídlé posuvné dveře typu B, posouvané před stěnou



Jednokřídlé posuvné dveře typu C, posouvané před stěnou

VLEVO. Dřevěná zárubeň typu C, posouvané před stěnou, povrch Duradecor Struktur šedý dub, tyčové madlo Basic kulaté, ušlechtilá ocel



**DŘEVĚNÉ ZÁRUBNĚ POSUVNÝCH DVEŘÍ.** U montáže před stěnou se dveřní křídlo posouvá po dvou vodících kolejničích integrovaných v garnýži. Dřevěné zárubně posuvných dveří dodáváme v provedení pro posuvné dveře typu A, B nebo C s vertikálním dorazem. Zárubeň, pouzdro posuvných dveří a dveřní křídlo s povrchem Duradecor, lak nebo dřevěná dýha vytvářejí harmonický celek. U montáže ve stěně jsou vodící kolejnice součástí stavebního pouzdra ve stěně na straně stavby. Nutnost garnýže tak odpadá.

**OCELOVÉ ZÁRUBNĚ POSUVNÝCH DVEŘÍ.** Kompletní prvek s vertikálním dorazem lze montovat jako posouvaný před stěnou nebo zasouvaný do stěny. Robustní zárubně dodáváme natřené kvalitním práškovým lakem. Pro montáž do montovaných stěn doporučujeme pouzdrové provedení. Kompletní systém posuvných dveří se montuje jako celek a musí se pak už jen obložit sádkartonem. Působí zvláště elegantně v provedení HW-SL s pohledovou částí zárubně širokou pouze 6 mm (obrázek vlevo nahoře).

→ Další informace najdete od strany 84.



VLEVO NAHOŘE. Ocelová zárubeň HW-SL v pouzdrovém provedení, zasouvaná do stěny, dveřní křídlo DesignLine Concepto břídlíce, dopravní bílá RAL 9016, tyčové madlo Basic hranaté, ušlechtilá ocel

VPRAVO NAHOŘE. Ocelová zárubeň, posouvaná před stěnou, dveřní křídlo BaseLine Duradecor bílý lak, tyčové madlo Basic kulaté, ušlechtilá ocel

VPRAVO DOLE. Dřevěná zárubeň typu C, posouvaná před stěnou, dveřní křídlo ClassicLine Georgia 1 Duradecor bílý lak, tyčové madlo Basic kulaté, ušlechtilá ocel





## SYSTÉM POSUVNÝCH DVEŘÍ ROTAN.

U tohoto systému posuvných dveří v moderním industriálním stylu jsou dveřní křídla namontována na konzoly, jejichž kolečka jezdí v pojezdové liště. Lišta z ušlechtilé oceli se montuje na stěnu.

→ Další informace najdete od strany 84.



VLEVO NAHOŘE. Posuvné dveře Rotan, dveřní křídlo Satinato, tyčové madlo Basic hranaté, ušlechtilá ocel

VPRAVO NAHOŘE. Posuvné dveře Slide Compact s proskleným bočním dílem, dveřní křídlo GrooveGlas 15-5, zapuštěná klika 6402 ušlechtilá ocel, montáž do ostění

VPRAVO DOLE. Posuvné dveře Slide Compact se svislým dorazem, dveřní křídlo GrooveGlas 85, zapuštěná klika 6402 ušlechtilá ocel, montáž před ostění







**SYSTÉM POSUVNÝCH DVEŘÍ SLIDE COMPACT.** Profil pojezdové kolejnice, v němž pojíždějí dveřní křídla, dodáváme v provedení povrchu matná ušlechtilá ocel, černá nebo bílá. Profil může být namontován před stěnou nebo také v ostění. S proskleným bočním dílem představuje systém v širokých průchodech prostorově úsporné řešení dveří propouštějící hodně světla. Do hmotnosti dveřního křídla 60 kg je systém Slide Compact vybaven bezpečnostním prvkem SafeClose pro pozvolné zavírání dveřních křídel.

→ Další informace najdete od strany 84.









# Funkční dveře a příslušenství

**PRO VĚTŠÍ BEZPEČNOST A KOMFORT.** Pro vchodové dveře do bytu je charakteristická vysoká protihluková ochrana, spolehlivá funkce i při odlišné teplotě v interiéru oproti chodbě a certifikovaná bezpečnost. Vyberte si pro sebe větší bezpečnost a komfort ze tří balíčků vybavy. Protipožární dveře v různých kategoriích požární bezpečnosti lze podle požadavků vybavit dalšími funkcemi, jako je například ochrana proti kouři, protihluková ochrana nebo bezpečnost. Komfort běžného bydlení vám zlepší inovativní řešení, například dálkové ovládání pohonu dveřního zámku SmartKey nebo pohon dveří PortaMatic.

→ Další informace najdete na stranách 92–93.

## Klimatické a vchodové dveře

	Systém WET 1*	Systém WET 2*	Systém WET 3*
 Klimatická třída 3	●	●	●
 Třída protihlukové ochrany 1	●		
 Třída protihlukové ochrany 2		●	
 Třída protihlukové ochrany 3		●	●
 Bezpečnostní vybava RC 2		○	○
 Bezpečnostní vybava RC 3			●

● = standardní vybava ○ = volitelná vybava

\* pouze BaseLine

VLEVO. Falcové vchodové dveře do bytu WET 3 BaseLine, Duradecor bílý lak, bezpečnostní kování ušlechtilá ocel, matná



**POHON ZAMYKÁNÍ DVEŘÍ SMARTKEY.** Otvírejte dveřní zámek jednoduše stisknutím tlačítka dálkového ovladače, dálkově ovládaného vnitřního spínače, nebo přímo pomocí sensorového pole na elektronickém klíči SmartKey. Už nemusíte odkládat tašky s nákupem, abyste si dveře do domu a bytu mohli otevřít. I s chodítkem, invalidním vozíkem nebo dětským kočárkem se tímto způsobem dostanete do domu nebo bytu mnohem snadněji, protože si dveře můžete otevřít již z dálky. Zamknou se buď stisknutím tlačítka, nebo automaticky po uplynutí nastavené doby. Váš dveřní zámek je tak bezpečně uzamčený a poskytuje ochranu před vloupáním.

→ Další informace najdete na straně 93.



**POHON DVEŘÍ PORTAMATIC.** Otevírejte a zavírejte vaše interiérové dveře zcela jednoduše automaticky pomocí dálkového ovladače nebo tlačítka. Ať jste tělesně omezeni nebo si prostě jen přejete větší pohodlí – tato technologie vám usnadní každodenní život. Výhodami pohonu dveří PortaMatic není jen velké množství funkcí a možností nastavení, ale také minimální spotřeba elektřiny. Navíc je pohon PortaMatic až o 25 % cenově výhodnější než srovnatelné pohony dveří a na jeho pořízení můžete získat příspěvek až do výše 100 % ze svého pojištění pro případ odkázanosti.



Informace o možnostech podpory najdete na adrese <http://www.hoermann.de/portamatic/zuschuss>



Další informace najdete v brožuře Pohon dveří PortaMatic







76



86

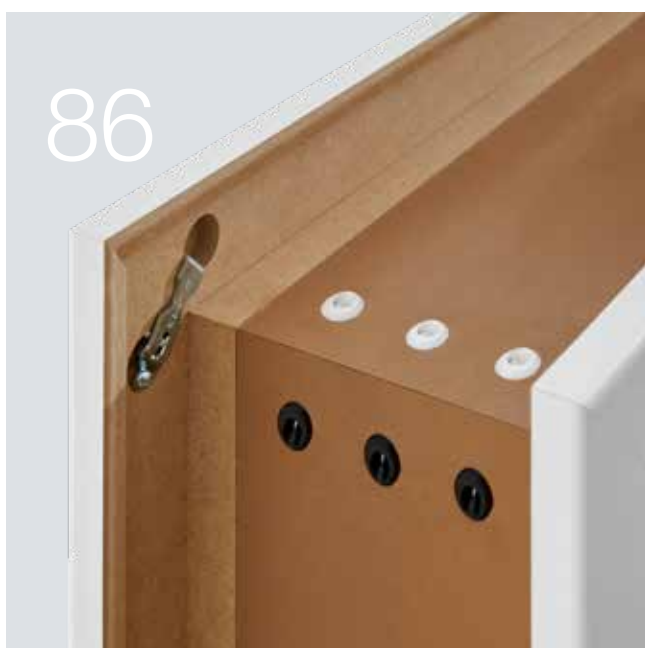

96



# Design. Výbava. Příslušenství.

- 74 Konstrukce dveří a zárubní
- 76 Kování black.edition
- 77 Kování a sady kliky pro dřevěné dveře
- 82 Kování a sady kliky pro skleněné dveře
- 83 Výřezy pro výplň, boční díly, horní světlíky
- 84 Kování a sady kliky pro posuvné dveře
- 86 Provedení dveří a zárubní
- 89 Ocelová zárubeň Variofix
- 90 Přehledová tabulka
- 92 Funkční dveře
- 94 Velikosti a montážní údaje pro dřevěné dveře
- 96 Sady kliky a tyčová madla pro ocelové loftové dveře
- 97 Velikosti a montážní údaje pro ocelové loftové dveře

# Konstrukce dveří a zárubní

Kvalitní truhlářské provedení pro vysoké nároky



**Krásný vzhled díky přesnému lícování a snadné montáži rohového spoje <sup>1</sup>**

## **Špaletová deska zárubně**

- Šroubované rohové spoje se spojkou zárubně
- Snadno dodatečně nastavitelný
- Vysoká pevnost dotažení

## **Záklop**

- Celokovové šroubové spoje
- Dokonalá pevnost dotažení
- Přímé rozložení tlaku na spojované plochy
- Žádné viditelné otvory v obložení

## **Vysoká tvarová stabilita díky robustní konstrukci zárubně <sup>2</sup>**

- Špaletová deska zárubně o tloušťce 25 mm
- Špaletová deska zárubně s povrchem Duradecor
- Protikus s melaminovou povrchovou úpravou
- Záklop z MDF
- Hrana u stěny 16 mm volitelně 23 mm
- Lem zárubně 60 mm nebo volitelně 70 mm, 80 mm a 100 mm

### Trvale tiché zavírání díky kvalitnímu těsnění **3**

- Dvoukomorový systém
- Přesně přiléhá k dveřnímu křídlu
- Dobré tlumicí vlastnosti

### Větší bezpečnost díky odolnému standardnímu zamykacímu plechu **4**

- Pohyblivá zadní krytka
- Šestinásobně šroubený
- Zamykání na dva západy
- Možno dodat doplňkové sady

### Hybridní kapsa pro závěs brání sedání dveří **5**

- Nosnost 80 kg
- Zesílené uložení kov-plast
- Čtyřnásobně šroubený do rámu zárubně
- Vodicí pouzdra až k přední hraně obložení
- Pro dřevěné i skleněné dveře

### Vysoká stabilita díky dveřnímu křídlu s výztuží rámu **6**

- Vnitřní dveře zesílené 80mm výztuží rámu
- Na straně závěsů a zámku



# Kování black.edition

V ušlechtilé černé barvě

Pro fanoušky designu doporučujeme kování v ušlechtilé černé barvě. V kontrastu s bílými nebo šedými povrchy dodá naše **black.edition** vašim dveřím výrazný nádech exkluzivity.

Jen u firmy Hörmann

Všechna kování v provedení  
black.edition

## Kontrastní hrana 4Protect

→ Další informace najdete na straně 86.

## Zárubňové těsnění

## Dveřní závěsy

→ Další informace najdete na straně 77.

## Sada kliky

→ Další informace najdete od strany 78.

## Zamykací plech a střelka zámku

→ Další informace najdete na straně 77.

## Kování posuvných dveří



## Kování skleněných dveří

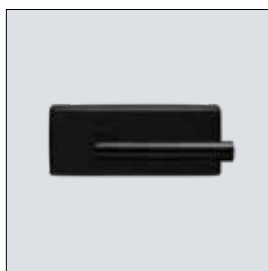

→ Další informace najdete od strany 82.





## Kování pro falcová dveřní křídla



Zámek BB třídy I, čelo zámku v barvě niklového stříbra (standardní)



Dvoudílný závěs V 3420 WF (standardní)



Dvoudílný závěs V 3420 WF black.edition v černé barvě (volitelně)



Třídílný závěs V 4426 WF (volitelně)



Třídílný závěs V 4426 WF black.edition v černé barvě (volitelně)



Závěs 3D VX 160-18 (volitelně)



Skrytý závěs Pivota FX 2 60 3D (volitelně)

## Kování pro bezfalcová dveřní křídla



Zámek BB třídy I, čelo zámku v barvě niklového stříbra (standardní)



Zámek s magnetickou západkou pro lehké a tiché zavírání dveří (volitelně)



Zámek s magnetickou západkou a krátkým čelem zámku pro decentní vzhled dveří (volitelně) ■ **NOVINKA**



Zámek black.edition v černé barvě s magnetickou západkou, dodává se také jako zámek s magnetickou západkou a krátkým čelem zámku (obě provedení volitelně) ■ **NOVINKA**



Skrytý eurozávěs 3D (volitelně)



Skrytý eurozávěs 3D black.edition v černé barvě (volitelně) ■ **NOVINKA**



Skrytý závěs 3D DX 61 (volitelně)



Třídílný válečkový dveřní závěs V 7888 WF 3D (volitelně, pouze pro dřevěnou zárubeň)

# Sady kliky

pro dřevěné dveře



**Ala**  
Ušlechtilá ocel matná  
S P



**Apart**  
Ušlechtilá ocel matná  
S P



**Arundo**  
Ušlechtilá ocel matná  
S P



**Basica 2**  
Ušlechtilá ocel matná  
S P



**Basica 3**  
Ušlechtilá ocel matná  
S P



**Indra**  
Ušlechtilá ocel matná,  
leštěná  
S F

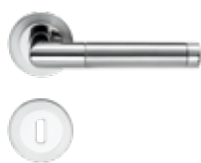

**Indra**  
Ušlechtilá ocel matná,  
leštěná  
S F



**Karee**  
Ušlechtilá ocel matná  
S



**Lilet**  
Ušlechtilá ocel leštěná,  
madlo kliky porcelán bílý  
S



**Linea**  
Ušlechtilá ocel matná  
S F P  
 Volitelně také pro  
protipožární dveře



**Luba**  
Ušlechtilá ocel matná  
S P



**Quadriga**  
Ušlechtilá ocel matná  
S



**Tento**  
Ušlechtilá ocel matná  
S P



**Vallis**  
Ušlechtilá ocel matná  
S P



**Vento**  
Ušlechtilá ocel matná  
S P



**Karee black.edition**  
Černá matná  
S F



**Karee Planar black.edition**  
Černá matná  
P



**Linea black.edition**  
Černá matná  
S F P

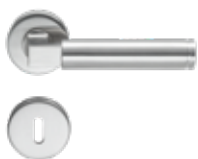

**Dee**  
Ušlechtilá ocel matná  
**S P**



**Dee**  
Ušlechtilá ocel matná  
**S**



**Linea**  
Ušlechtilá ocel, leštěná  
**F**



**Linea**  
Ušlechtilá ocel matná  
**S F**

### Variety klikových a zámkových rozet

Sady kliky a zámku jsou prvkem, který má významný podíl na celkovém vzhledu vašich interiérových dveří. Firma Hörmann nabízí různé varianty vyobrazených sad kliky:

**S STANDARDNÍ ROZETA.** Klikové a zámkové rozety o tloušťce cca 10 mm jsou nasazeny na dveřním křídle.

**F PLOCHÁ ROZETA.** Tato plochá rozeta vystupuje pouze o 3 mm a dodává dveřím elegantní vzhled.

**P PLANAR.** Rozety Planar jsou zapuštěny do dveřního křídla, dokonale líčují s jeho povrchem a nadchnou především fanoušky designu.

Další nenápadný detail: Bez rozety na klíč je design ještě úspornější, a tím i elegantnější.



**S**



**F**



**P**

# Sady kliky

pro dřevěné dveře

## Bicolor System 162 ■ NOVINKA



Černá matná / bronz



Černá matná / zlato

## Bicolor System 250 ■ NOVINKA



Černá matná / bronz



Černá matná / zlato

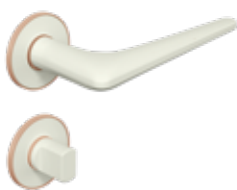

Bílá matná / bronz



Bílá matná / zlato



Bílá matná / bronz

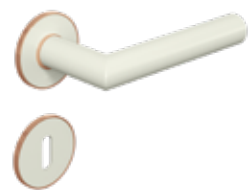

Bílá matná / zlato



Antracit / ušlechtilá ocel



Antracit / ušlechtilá ocel



### Sady kliky Bicolor

Vaše dřevěné dveře budou mít ještě individuálnější charakter s klikami z našeho programu Bicolor. Zde vznikají zvláště elegantní kombinace barevných klik dveří s rozetami v kontrastním vzhledu. Je to neobvyklý designový prvek, který vytváří jemné akcenty.

## Dřevěné dveře



**Leaf Light ■ NOVINKA**  
Kašmírově šedá (viz obr.)  
nebo ušlechtilá ocel



**Remote ■ NOVINKA**  
Kašmírově šedá (viz obr.)  
nebo ušlechtilá ocel



**Avus One ■ NOVINKA**  
Kašmírově šedá (viz obr.)  
nebo ušlechtilá ocel, volitelně  
se systémem zamykání dveří  
na klíče Smart2Lock

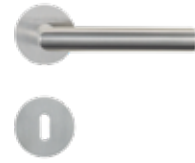

**Lucia ■ NOVINKA**  
Ušlechtilá ocel matná (viz obr.)  
nebo černá matná, volitelně  
v provedení Professional nebo  
Piatta S s plochou rozetou (pouze  
v provedení ušlechtilá ocel matná),  
volitelně se systémem zamykání  
dveří na klíče Smart2Lock

## Skleněné dveře



**Sada kování  
Puristo S ■ NOVINKA**  
Kašmírově šedá (viz obr.)  
nebo ušlechtilá ocel, volitelně  
se systémem zamykání dveří  
na klíče Smart2Lock



**Leaf Light ■ NOVINKA**  
Kašmírově šedá (viz obr.)  
nebo ušlechtilá ocel



**Remote ■ NOVINKA**  
Kašmírově šedá (viz obr.)  
nebo ušlechtilá ocel



**Avus One ■ NOVINKA**  
Kašmírově šedá (viz obr.)  
nebo ušlechtilá ocel



### Zamykání Smart2Lock

Zamykáč mechanismus je elegantně integrován v klíče a umožňuje zajištění a odjištění jednou rukou. Po zamčení není možné kliku dveří zmáčknout zvenčí ani zevnitř. Díky této inteligentní technologii zamykání už není nutná zámková rozeta a vaše interiérové dveře působí ještě střídměji a elegantněji.



# Kování a sady kliky

pro skleněné dveře



**Sada kování Aronda Combi**  
Ušlechtilá ocel matná, ušlechtilá ocel leštěná nebo EV1



**Sada kování Purista Combi**  
Ušlechtilá ocel matná, ušlechtilá ocel leštěná nebo EV1



**Sada kování Conica Combi**  
Ušlechtilá ocel matná nebo EV1



**Sada kování Mina Combi**  
Ušlechtilá ocel matná, je nutné speciální provedení skleněných dveří



**Apart**  
Ušlechtilá ocel matná nebo ušlechtilá ocel leštěná/matná



**Basica 3**  
Ušlechtilá ocel matná nebo EV1



**Belis**  
Ušlechtilá ocel matná



**Dee**  
Ušlechtilá ocel matná, ušlechtilá ocel leštěná nebo EV1



**Linea**  
Ušlechtilá ocel matná, ušlechtilá ocel leštěná nebo EV 1



**Nala**  
Ušlechtilá ocel matná nebo ušlechtilá ocel leštěná



**Quadriga**  
Ušlechtilá ocel matná



**Sada kování Purista Combi, black.edition**  
Černá matná vč. zámku s magnetickou západkou



**Linea, black.edition**  
Černá matná



**Karee, black.edition**  
Černá matná



## Účinnější protihluková ochrana ■ NOVINKA

Toužíte po klidných a světlých obytných a pracovních místnostech? Pak vám doporučujeme volitelnou výbavu pro skleněné dveře Clear a Satinato s laminovaným bezpečnostním sklem 11 mm a spouštěcím podlahovým těsněním. Můžete se těšit na dveře s tlumením hluku až 32 dB (odpovídá třídě zvukové izolace SK 1).

# Výřezy pro výplň, boční díly, horní světlíky

pro dřevěné dveře

## Výřezy pro výplň pro dřevěné dveře BaseLine a DesignLine Concepto



DIN



LA 5



LA 9



LA 10



LA 11



LA 24 středový



LA 27



LA Pure

## Boční díly (po překlad)



Jednokřídlé, 1 boční díl



Jednokřídlé, 2 boční díly

## Nadsvětlíky (ke stropu)



Jednokřídlé, 1 horní díl, volitelně také s horním světlíkem



Dvoukřídlé, 1 horní světlík

# Kování a sady kliky

pro posuvné dveře

## Systém posuvných dveří Slide Compact



Profil systému posuvných dveří Slide Compact standardně dodáváme v provedení ušlechtilá ocel matná (obr. vlevo) a volitelně v provedení černá matná (obr. uprostřed) nebo bílá (obr. vpravo).

Systém Slide Compact s přídatným vertikálním dorazem pro jednokřídlé posuvné dveře zasouvané před stěnou

## Systém posuvných dveří v zárubni



Díky těsnicímu kartáči na dveřním křídle (obr. vlevo) a dorazovému těsnění v zárubni (obr. vpravo) vám posuvné dveře se zárubněmi typu C zasouvané před stěnou poskytují optimální ochranu před pachy, hlukem a průvanem – tak se ve svém domově budete cítit ještě lépe.

U posuvných dveří do pouzdra vám vyskakovací madlo umožní vytáhnout dveřní křídlo pouhým stiskem tlačítka úplně zasunuté do stěny a zavřít dveře.

## Zapuštěná klika pro dřevěné a skleněné dveře



Zapuštěná klika 6402 pouze pro dřevěné dveře, kulatá, ušlechtilá ocel matná nebo black edition v provedení černá



Designová zapuštěná klika 3649 pouze pro dřevěné dveře, oválná, ušlechtilá ocel matná



Designová zapuštěná klika 3648 pouze pro dřevěné dveře, obdélníková, ušlechtilá ocel matná



Zapuštěná klika FSB 4212, oválná, ušlechtilá ocel matná nebo hliník



Zapuštěná klika FSB 4251, obdélníková, upevnění na zatlačení, ušlechtilá ocel matná



Zapuštěná klika FSB 4250, upevnění na zatlačení, pouze pro dřevěné dveře, ušlechtilá ocel matná



Zapuštěná klika FSB 4252, kulatá, upevnění na zatlačení, ušlechtilá ocel matná



Zapuštěná klika FSB 4253, čtvercová, upevnění na zatlačení, ušlechtilá ocel matná



Zapuštěná klika Norma 3657, oválná, ušlechtilá ocel matná



Zapuštěná klika Rondell 3659, kulatá, matný nikel

## Tyčová madla pro dřevěné a skleněné dveře



Pár tyčových madel Basic, kulaté, ušlechtilá ocel matná



Pár tyčových madel U-Grip, kulatá, ušlechtilá ocel matná



Kombinace tyčových madel Combi, ploché madlo

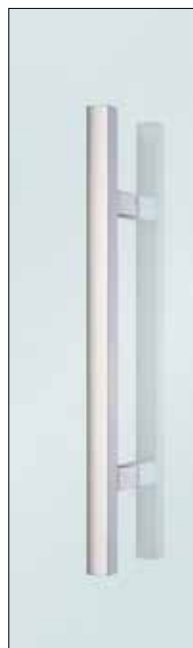

Pár tyčových madel Basic, hranaté, ušlechtilá ocel matná

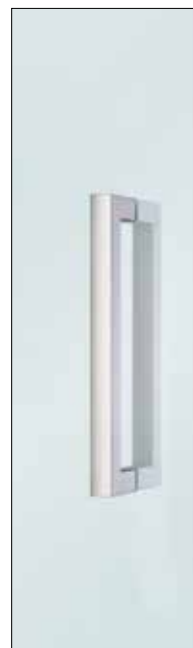

Pár tyčových madel U-Grip, hranaté, ušlechtilá ocel matná



Ploché madlo, black edition, černá

# Provedení dveří a zárubní

Individuální design a funkce



## Falcové provedení s oblými hranami

Kdo si potrpí na harmonický celkový dojem, rozhodne se pro toto provedení: dveřní křídlo doléhá na zárubeň a imponuje oblými hranami, což dohromady vytváří harmonický vzhled. Vzhled falcových dveří s oblými hranami nabízíme u všech dřevěných dveří kromě DesignLine Stripe a ClassicLine Montana.

## Falcové provedení s ostrými hranami

Pokud se vám líbí vzhled s přímými liniemi, doporučujeme vám toto provedení. Dveřní křídlo dobře přiléhá a má tvarově krásnou, ostrou hranu. Nabízíme je u všech dřevěných dveří, kromě ClassicLine Carolina. U povrchů Duradecor s ochranou hran 4Protect a u lakovaného povrchu vás toto provedení osloví perfektním vzhledem bez patrných přechodů.

## Bezfalcové provedení

Chcete mít doma dveře s exkluzivním vzhledem a skoro dokonale líčujícím přechodem k zárubni? Pak vám doporučujeme bezfalcové křídlo, které skvěle harmonuje s moderním stylem bydlení. Toto provedení nabízíme u všech dřevěných dveří, kromě ClassicLine Carolina. U povrchů Duradecor s ochranou hran 4Protect a u lakovaného povrchu vás toto provedení nadchne perfektním vzhledem bez patrných přechodů.



Ochrana hran  
4Protect



Ochrana hran  
4Protect

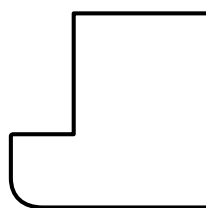

Vodorovný řez dveřním křídlem

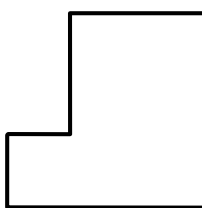

Vodorovný řez dveřním křídlem



Vodorovný řez dveřním křídlem





## Ochrana hran 4Protect

**4násobná ochrana hran  
přesvědčuje působivými  
vlastnostmi:**

1. Vysoká odolnost proti nárazu
2. Vysoká odolnost proti oděru
3. Vysoká odolnost proti poškrábání
4. Vzhled bez nápadných přechodů,  
tzn. že na rozdíl od běžných dveří  
nenarušuje kvalitní vzhled žádná  
tužková spára.



Falcové provedení s ostrými hranami

Bezfalcové provedení

## Kontrastní hrana 4Protect ■ NOVINKA

Kontrastní hrana 4Protect v 6 barvách dodá dřevěným  
dveřím s povrchem Duradecor nádech exkluzivity.



Černá

Antracit

Prachová šedá

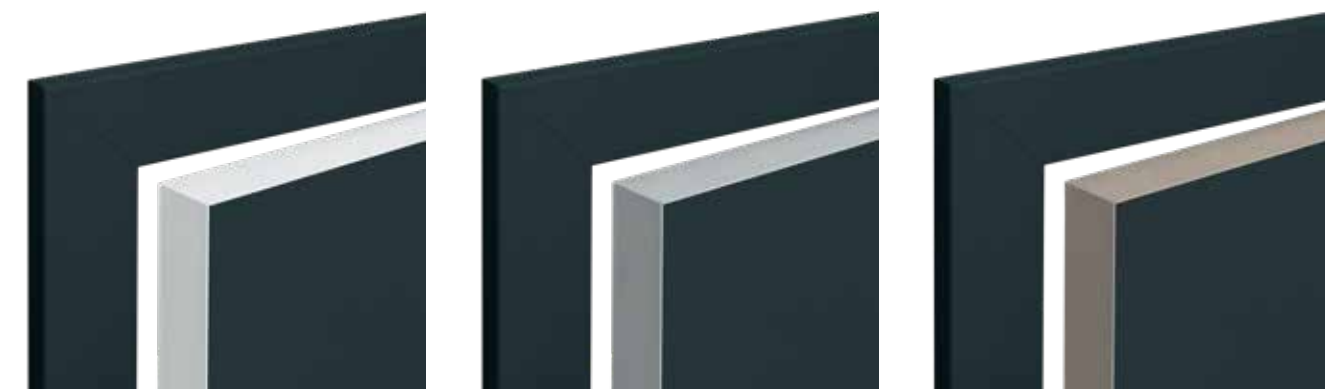

Bílá

Světle šedá

Hnědošedá – Taupe

# Provedení dveří a zárubní

Individuální design a funkce

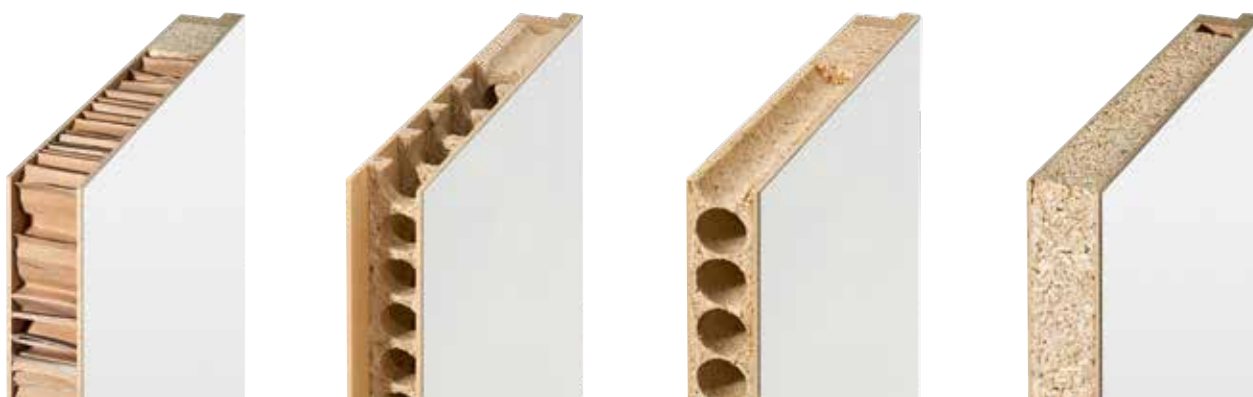

## Voštinová výplň

Díky voštině získáte tvarově stálou výplň dveřního křídla, která přesvědčí poměrem cena/výkon.

## Žebrová odlehčená dřevotřísková výplň

Výplň dveří se skládá z jednotlivých vzájemně optimálně uspořádaných dutinek. Díky tomu je dveřní křídlo zvláště stabilní a vhodné pro vysoké zatížení.

## Odlehčená dřevotřísková výplň

Celoplošná výplň s horizontálně probíhajícími dutinkami dodává dveřním křídům vysokou plošnou stabilitu. Tyto kvalitní interiérové dveře jsou vhodné pro ještě vyšší zatížení.

## Plná dřevotřísková výplň

Kvalitní masivní dveřní křídla s plnou dřevotřískovou výplní vynikají nejvyšší pevností a jsou vhodná pro zvláště vysoké zatížení. Dveře s výřezy pro prosklení jsou standardně dodávány s plnou dřevotřískovou výplní.



**Obvodová zárubeň**  
s oblými hranami

**Obvodová zárubeň**  
s ostrými hranami (pouze pro lakovaný povrch)

**Obvodová zárubeň**  
s profilováním pro ClassicLine Georgia a Carolina

**Bloková zárubeň**

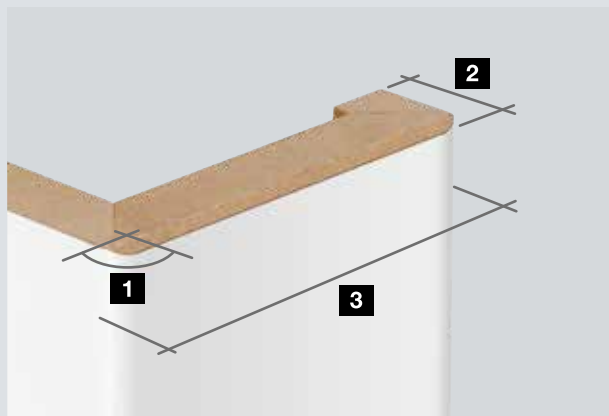

## Rozměry zárubně

- 1 Rádus hrany 3 mm
- 2 Hrana u stěny
  - 16 mm
  - 23 mm ■ **NOVINKA**
- 3 Lem zárubně
  - 60 mm
  - 70 mm ■ **NOVINKA**
  - 80 mm
  - 100 mm

\* dodává se pouze s hranou u stěny 23 mm

# Ocelová zárubeň Variofix

Perfektní kombinace designu, robustnosti a trvanlivosti

## Kvalitní design

Ocelová zárubeň VarioFix je v rohových spojích kvalitně svařená a zbrošena do roviny, takže nejsou patrné žádné úkosové řezy. Stabilní konstrukce zaručuje, že dveře s dorazem natupo budou mít jednotný rozměr spáry, protože se zárubeň po montáži nemůže pohnout.

## Perfektní kombinace

Ocelová zárubeň s rozměrem pohledové části 55 mm na obou stranách perfektně ladí s jinými dřevěnými zárubněmi. Zárubeň VarioFix je sladěná s našimi bíle lakovanými dveřními křídly a bíle lakovaným povrchem Duradecor a dodáváme ji v provedení dopravní bílá RAL 9016 s bílým profilem těsnění nebo v barvě RAL podle výběru. Zárubeň lze kombinovat se skleněnými nebo dřevěnými dveřními křídly.

## Zvlášť trvanlivá

Díky kvalitnímu práškovému lakování zvládne zárubeň také srážku s dětským autíčkem nebo vysavačem a případné poškození povrchu se dá snadno opravit. Zárubni neublíží ani voda při vytírání nebo důkladné čištění.

## Rychlá montáž





















Ocelovou zárubeň VarioFix je možné stejně jako dřevěnou zárubeň namontovat bez šroubení pomocí dvousložkové pěny do všech typů stěn. Oproti běžným ocelovým zárubním to znamená až 50 % úsporu času při montáži. Pro ocelovou zárubeň VarioFix nejsou tolerance stěnových prvků do 20 mm žádným problémem. Rozdílné tloušťky stěn u renovací nebo novostaveb se snadno vyrovnají pomocí nastavitelné ozdobné polodrážky.



# Přehledová tabulka

pro dřevěné dveře

## Dveřní motivy

	BaseLine	DesignLine Concepto	DesignLine Stripe15	DesignLine Groove	DesignLine Steel	DesignLine Plain	DesignLine Rail	DesignLine Pure
<b>Povrchy</b>								
<b>Duradecor</b>								
Falcové s ostrou hranou 	●	-	○	-	●	●	●	●
Falcové s oblou hranou 	●	-	-	-	●	●	●	●
Bezfalcové s ostrou hranou 	●	-	○	-	●	●	●	●
<b>Duradecor strukturovaný</b>								
Falcové s ostrou hranou 	●	-	-	-	●	●	●	●
Falcové s oblou hranou 	●	-	-	-	●	●	●	●
Bezfalcové s ostrou hranou 	●	-	-	-	●	●	●	●
<b>Dřevěná dýha</b>								
Falcové s ostrou hranou 	●	-	-	-	-	-	●	-
Falcové s oblou hranou 	○	-	-	-	-	-	○	-
Bezfalcové s ostrou hranou 	●	-	-	-	-	-	●	-
<b>Lak</b>								
Falcové s ostrou hranou 	●	-	-	●	●	●	●	●
Falcové s oblou hranou 	●	-	-	●	●	●	●	●
Bezfalcové s ostrou hranou 	●	-	-	●	●	●	●	●
<b>Ultramatt</b>								
Falcové s ostrou hranou 	-	●	-	-	●	-	-	-
Falcové s oblou hranou 	-	●	-	-	●	-	-	-
Bezfalcové s ostrou hranou 	-	●	-	-	●	-	-	-
<b>Břidlice</b>								
Falcové s ostrou hranou 	-	●	-	-	●	●	-	-
Bezfalcové s ostrou hranou 	-	●	-	-	●	●	-	-
<b>Plátno</b>								
Falcové s ostrou hranou 	-	●	-	-	●	●	-	-
Falcové s oblou hranou 	-	●	-	-	●	●	-	-
Bezfalcové s ostrou hranou 	-	●	-	-	●	●	-	-

● = lze dodat pro všechny dekory/barvy ○ = nelze dodat pro všechny dekory/barvy \*) s dveřním křídlem o tloušťce 46 mm

## Výplň dveří

ClassicLine Carolina	ClassicLine Georgia	ClassicLine Montana	ClassicLine Kontura	Voštinová výplň	Žebrová odlehčená dřevotřísková výplň	Odlehčená dřevotřísková výplň	Plná dřevotřísková výplň
-	●	-	-	●	-	●	●
-	●	-	-	-	●	●	●
-	●	-	-	-	-	●	●
-	○	-	-	●	-	●	●
-	○	-	-	-	●	●	●
-	○	-	-	-	-	●	●
-	○	-	-	-	●	●	●
-	○	-	-	-	○	○	○
-	○	-	-	-	●	●	●
-	●	-	-	●	-	●	●
○	●	○	○*	-	●	●	●
-	●	-	-	-	●	●	●
-	-	-	-	-	-	●	●
-	-	-	-	-	-	●	●
-	-	-	-	-	-	●	●
-	-	-	-	-	-	●	●
-	-	-	-	-	-	●	●
-	-	-	-	-	-	●	●
-	-	-	-	-	-	●	●
-	-	-	-	-	-	●	●
-	-	-	-	-	-	●	●
-	-	-	-	-	-	●	●



# Funkční dveře

pro větší bezpečnost a komfort



## Klimatická třída 3

Dveře této třídy mají speciální konstrukci křídla, které vyrovnává rozdíly v teplotě nebo vlhkosti mezi místnostmi využívanými k různým účelům, např. mezi nevytápěným sklepem a teplou chodbou.



## Zvuková izolace

Zvukově izolační dveře přijdou vhod tam, kde může být v bytě nebo na pracovišti hodně hlučno. Zde hraje rozhodující roli spoj mezi dveřmi a zárubní. Je to důležitý komponent, na kterém závisí účinnost zvukové izolace.



## Bezpečnost

Využitím vhodných speciálních funkcí lze podstatně snížit riziko vloupání. Firma Hörmann doporučuje pro vchodové dveře do bytu třídu odolnosti RC 2 nebo raději RC 3.



## Protipožární ochrana

Protipožární ochrana může zachránit život! Dveře s vhodným protipožárním vybavením mohou zabránit vniknutí plamenů (nejméně na 30, resp. 90 minut), ale také chránit před vniknutím nebezpečných plyných zplodin při hoření. Prvky protipožární/protikouřové ochrany se dodávají pouze jako kompletní systém včetně zárubně a všech kování.

## Klimatické a vchodové dveře

	Systém WET 1 <sup>1</sup>	Systém WET 2*	Systém WET 3*
Tloušťka dveří cca	40 mm	46 mm	52 mm
Max. rozměry	2110 × 985 mm	2235 × 1110 mm	2485 × 1235 mm <sup>2</sup>
Samozavírač s ramínkem	○	○	○
Samozavírač s kluznou lištou	○	○	○
Zárubeň VarioFix	○	○	○
Klimatická třída 3	●	●	●
Třída protihlukové ochrany 1	●		
Třída protihlukové ochrany 2		●	
Třída protihlukové ochrany 3		●	●
Bezpečnostní vybava RC 2		○	○
Bezpečnostní vybava RC 3			●

● = standardní vybava ○ = volitelná vybava

## Protipožární dveře / kouřotěsné dveře

	Kouřotěsné dveře <sup>3</sup>	Protipožární dveře T30 / EI <sub>2</sub> 30 <sup>4</sup>	Protipožární dveře T90 / EI <sub>2</sub> 90 <sup>5</sup>
Tloušťka dveří cca	46 mm	50 mm	70 mm
Max. rozměry	2235 × 1110 mm	2235 × 1235 mm	2485 × 1235 mm
Samozavírač s ramínkem	○	●	●
Samozavírač s kluznou lištou	●	○	○
Bránící šíření požáru T30 / EI <sub>2</sub> 30		●	
Požárně odolné T90 / EI <sub>2</sub> 90			●
Kouřová ochrana	●	○	○
Klimatická třída 2		●	●
Klimatická třída 3	○	○	○
Třída protihlukové ochrany 1	○	○	○
Třída protihlukové ochrany 2	●	○	○
Třída protihlukové ochrany 3	○	○	
Bezpečnostní vybava RC 2	○	○	○
Bezpečnostní vybava RC 3			○

● = standardní vybava ○ = volitelná vybava

<sup>1</sup> pouze BaseLine

<sup>2</sup> U RC 3: 2235 × 1110 mm

<sup>3</sup> pouze BaseLine, další provedení dveří na vyžádání

<sup>4</sup> pouze pro BaseLine, DesignLine Concepto, Groove, Steel, Plain a ClassicLine Kontura

<sup>5</sup> pouze pro BaseLine Duradecor



1



2

### Dveřní kukátko **1**

Díky volitelnému dveřnímu kukátku vždy vidíte, kdo stojí před dveřmi vašeho bytu, aniž byste je museli otevřít.

### Elektrický otvírač **2**

Pomocí volitelného elektronického otvírače můžete dveře jednoduše otvírat spínačem instalovaným v bytu.



3



4

### Zámkové vybavení **3**

Volitelně jako automatický samozamykací zámek nebo motorový zámek

### Bezpečnostní kování **4**

Volitelně jako dlouhý štítek / rozeta ES 1 nebo dlouhý štítek / dlouhý štítek ES 2



5



6

### Samozavírač s ramínkem **5**

Standardně nebo volitelně u 1křídlových dveří (podle provedení)

### Samozavírač s kluznou lištou **6**

Standardně nebo volitelně u 1křídlových a 2křídlových dveří (podle provedení)

### Protipožární klika **7**

(profilová cylindrická vložka není součástí dodávky) Standardně z černé umělé hmoty nebo volitelně s klikou z ušlechtilé oceli.



7



8

### Bezdrátový pohon dveřního zámku SmartKey **8**

Dodává se v bílé nebo stříbrné barvě, včetně dálkového ovladače HSE 4 SK BS s tlačítky s nápisy.

# Velikosti a montážní údaje

pro dřevěné dveře

## Dveřní křídlo

- Tloušťka cca 40 mm
- Rámová konstrukce z masivního dřeva / dřevěného materiálu s dodatečným vyztužením rámu, dole lze zkrátit o 25 mm
- U dvoukřídlových dveří: provedení protidrážkou\*
- Klimatická třída I, skupina zatížení N až S (podle provedení)
- Připravené k zavěšení podle DIN 18101
- Vhodné pro obvodové dřevěné zárubně nebo normované ocelové zárubně

## Zárubeň

- Falcové obložení / ozdobné 16 × 60 mm, řezané na úkos a pevně přilepené k rámu zárubně. Na přání 16 × 80 mm, 16 × 100 mm, 23 × 60 mm, 23 × 70 mm, 28 × 80 mm
- Rám zárubně z dřevotřískové desky o síle 25 mm, falcové a ozdobné obložení z desky MDF o síle 12 mm
- Nastavitelná podle tloušťky stěny – 5 mm / + 15 mm
- Těsnící profil továrně natažený, řezaný na úkos

## Svislý řez

### Falcové

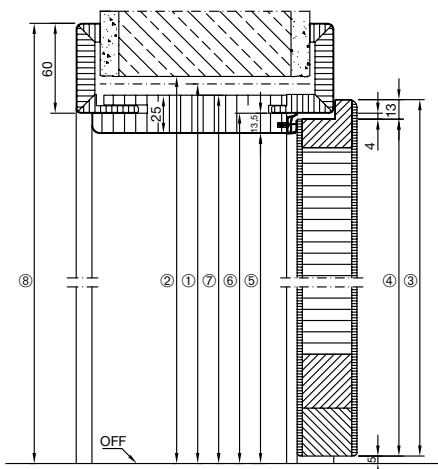

### Bezfalové

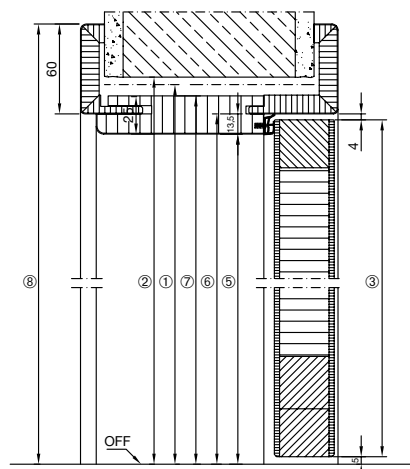

### 1 Doporučený stavební rozměr, výška

		1875	2000	2125	2250
2 Otvor ve stěně		1880	2005	2130	2255
3 Vnější rozměr dveřního křídla	Falcové	1860	1985	2110	2235
	Bezfalové	1847	1972	2097	2222
4 Rozměr dveřního křídla ve falcu		1847	1972	2097	2222
5 Světlý průchozí rozměr		1843	1968	2093	2218
6 Rozměr zárubně ve falcu		1856	1981	2106	2231
7 Rozměr vyložení zárubně		1868	1993	2118	2243
8 Vnější rozměr zárubně U 60 mm obložení (u 80 mm obložení + 20 mm)		1916	2041	2166	2291

## Provedení zárubní

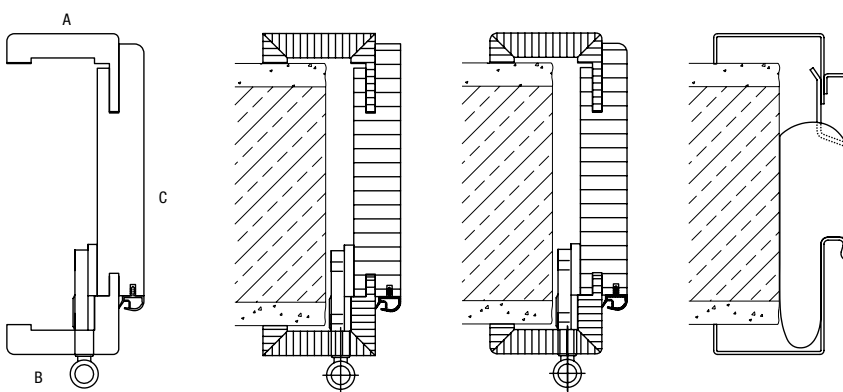

A: Ozdobné obložení  
B: Falcové obložení  
C: Rám zárubně

Dřevěná zárubeň, ostrá hrana

Dřevěná zárubeň, oblá hrana

Ocelová zárubeň VarioFix

Rozměry v mm

## Vodorovný řez – jednokřídle

### Falcové

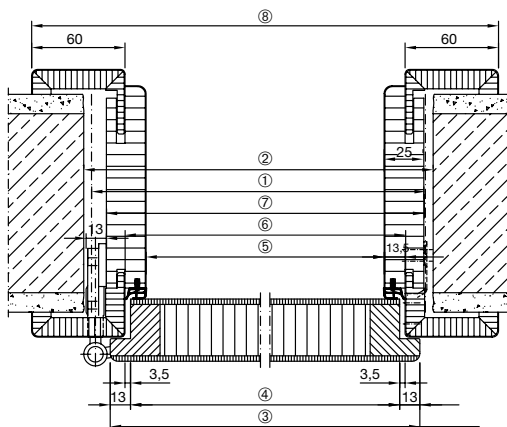

### Bezfalové

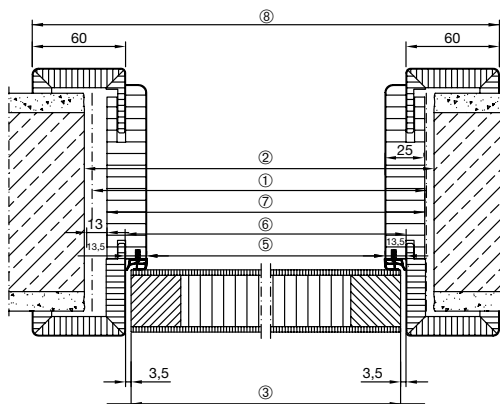

1 Doporučený stavební rozměr, šířka		625	750	875	1000	1125	1250
2 Otvor ve stěně		635	760	885	1010	1135	1260
3 Vnější rozměr dveřního křídla	Falcové	610	735	860	985	1110	1235
	Bezfalové	584	709	834	959	1084	1209
4 Rozměr dveřního křídla ve falcu		584	709	834	959	1084	1209
5 Světlý průchozí rozměr		564	689	814	939	1064	1189
6 Rozměr zárubně ve falcu		591	716	841	966	1091	1216
7 Rozměr vyložení zárubně		614	739	864	989	1114	1239
8 Vnější rozměr zárubně		711	836	961	1086	1211	1336

## Vodorovný řez – dvoukřídle

### Falcové

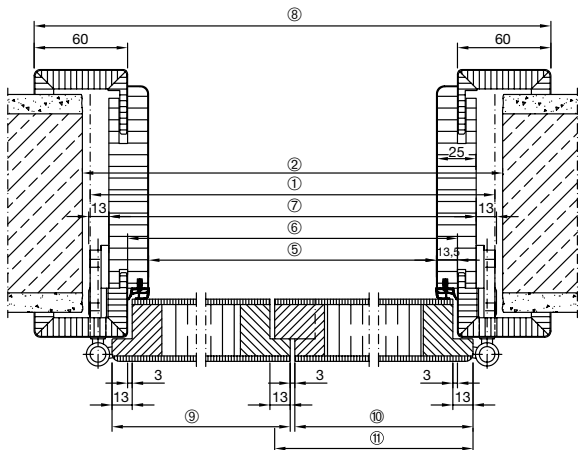

### Bezfalové

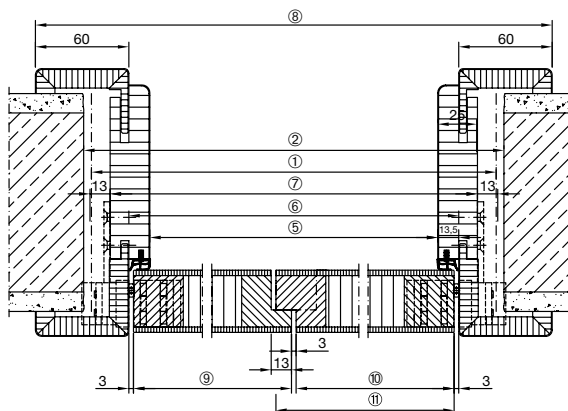

1 Doporučený stavební rozměr, šířka		1250	1375	1500	1750	1875	2000	2250	2500
2 Otvor ve stěně		1260	1385	1510	1760	1885	2010	2260	2510
5 Světlý průchozí rozměr		1176	1301	1426	1676	1801	1926	2176	2426
6 Rozměr zárubně ve falcu		1203	1328	1453	1703	1828	1953	2203	2453
7 Rozměr vyložení zárubně		1226	1351	1476	1726	1851	1976	2226	2476
8 Vnější rozměr zárubně		1323	1448	1573	1823	1948	2073	2323	2573
3 Vnější rozměr dveřního křídla Průchozí křídlo	Falcové	610	735	735	860	985	985	1110	1235
	Bezfalové	597	722	722	847	972	972	1097	1222
3 Vnější rozměr dveřního křídla Pevné křídlo s dorazovou lištou*	Falcové	610	610	735	860	860	985	1110	1235
	Bezfalové	597	597	722	847	847	972	1097	1222
3 Vnější rozměr dveřního křídla Pevné křídlo s protidrážkou	Falcové	623	623	748	873	873	998	1123	1248
	Bezfalové	610	610	735	860	860	985	1110	1235

Rozměry v mm

\* Pouze u dveřních motivů Carolina

# Sady kliky a tyčová madla

pro ocelové loftové dveře ■ NOVINKA



**Designový model Ogro 8100 A**  
Ušlechtilá ocel nebo černá  
RAL 9005



**Designový model Ogro 8100 V**  
Ušlechtilá ocel nebo černá  
RAL 9005



**Designový model Ogro 8140 A**  
Ušlechtilá ocel nebo černá  
RAL 9005



**Designový model Ogro 8907 A**  
Ušlechtilá ocel nebo černá  
RAL 9005



**Designový model Ogro 8907 V**  
Ušlechtilá ocel nebo černá  
RAL 9005



**Designový model Ogro 8906 A**  
Ušlechtilá ocel nebo černá  
RAL 9005



**Designový model Ogro 8906 V**  
Ušlechtilá ocel nebo černá  
RAL 9005



**Designový model Ogro 8155 V**  
Ušlechtilá ocel nebo černá  
RAL 9005



**Designový model Ogro 8940**  
Ušlechtilá ocel nebo černá  
RAL 9005



**Designový model Ogro 8928 A**  
Ušlechtilá ocel nebo černá  
RAL 9005



**Tyčové madlo HL G-06**  
V barvě dveří, montáž na vodorovnou příčku (jsou nutné nejméně 2 příčky), délka madla závisí na rozdělení příček



**Tyčové madlo HL G-07**  
V barvě dveří, montáž na dvevní profil, délka madla: 300, 500, 700, 900, 1100 mm



**Tyčové madlo HL G-08**  
V barvě dveří, montáž na dvevní profil, délka madla: 300, 500, 700, 900, 1100 mm



**Tyčové madlo HL G-09**  
V barvě dveří, montáž na dvevní profil, délka madla: 300, 500, 700, 900, 1100 mm



# Velikosti a montážní údaje

pro ocelové loftové dveře

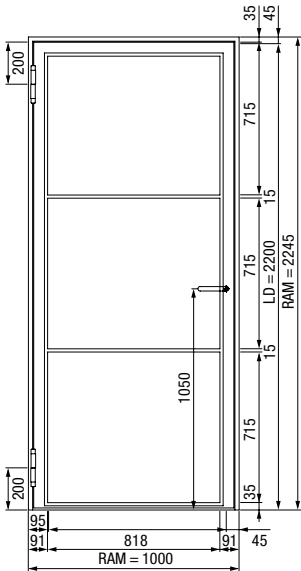

Jednokřídlé ocelové loftové dveře

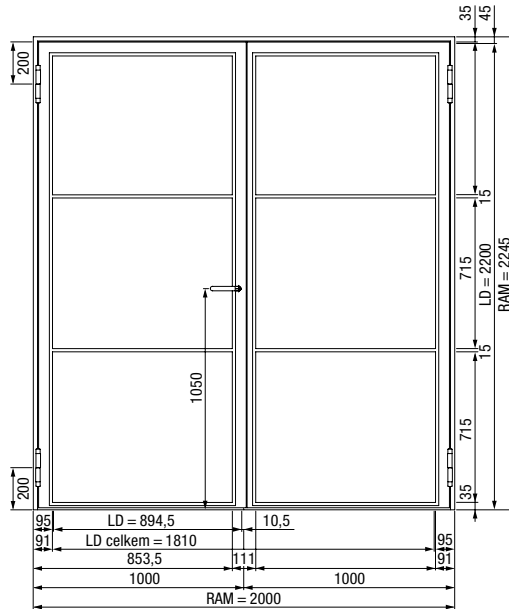

Dvoukřídlé ocelové loftové dveře

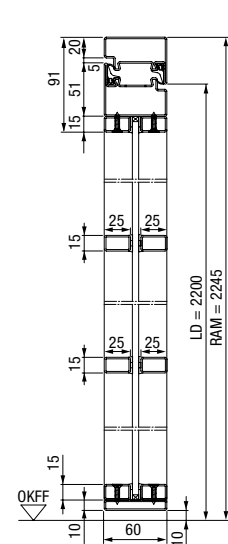

Svislý řez jednokřídlými ocelovými loftovými dveřmi

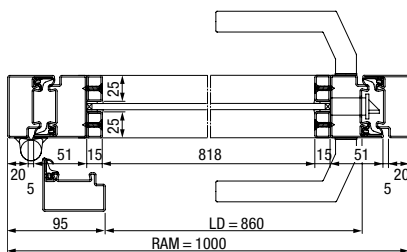

Vodorovný řez jednokřídlými ocelovými loftovými dveřmi

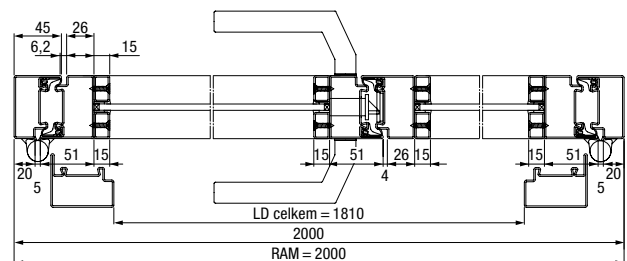

Vodorovný řez dvoukřídlými ocelovými loftovými dveřmi

## Provedení/velikosti

### Jednokřídlé loftové dveře LFT 01 Slim

šířka\* 750 – 1500 mm

výška\* 2000 – 3000 mm

### Dvoukřídlé loftové dveře LFT 02 Slim

šířka\* 1500 – 2500 mm

výška\* 2000 – 3000 mm

\* Vnější rozměr rámu RAM

# Velikosti a montážní údaje

pro ocelové loftové dveře

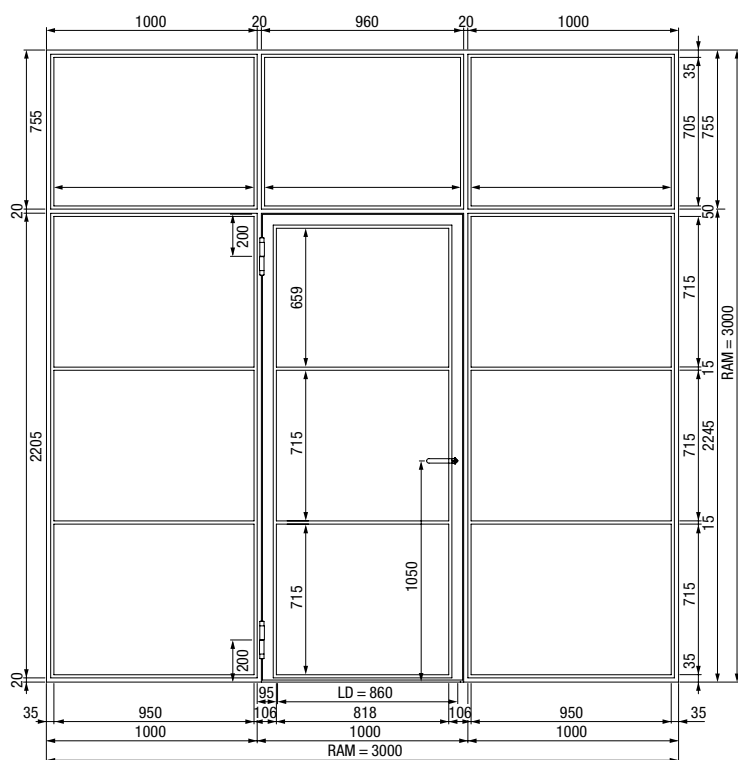

Jednokřídlé ocelové loftové dveře s bočními díly a horním světlíkem

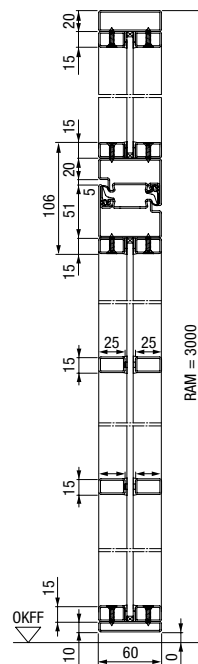

Svislý řez jednokřídlými ocelovými loftovými dveřmi s bočními díly a horním světlíkem

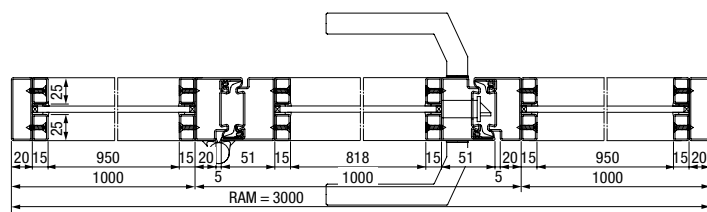

Vodorovný řez jednokřídlými ocelovými loftovými dveřmi s bočními díly a horním světlíkem

## Provedení/velikosti

Jednokřídlé loftové dveře LFT 01 Slim

šířka\* 750 – 1500 mm

výška\* 2000 – 3000 mm

Horní světlík LFVG-OL

šířka\* 500 – 5000 mm

výška\* 400 – 1000 mm

Boční díl LFVG-ST

šířka\* 500 – 1250 mm

výška\* 2000 – 3000 mm

\* Vnější rozměr rámu RAM

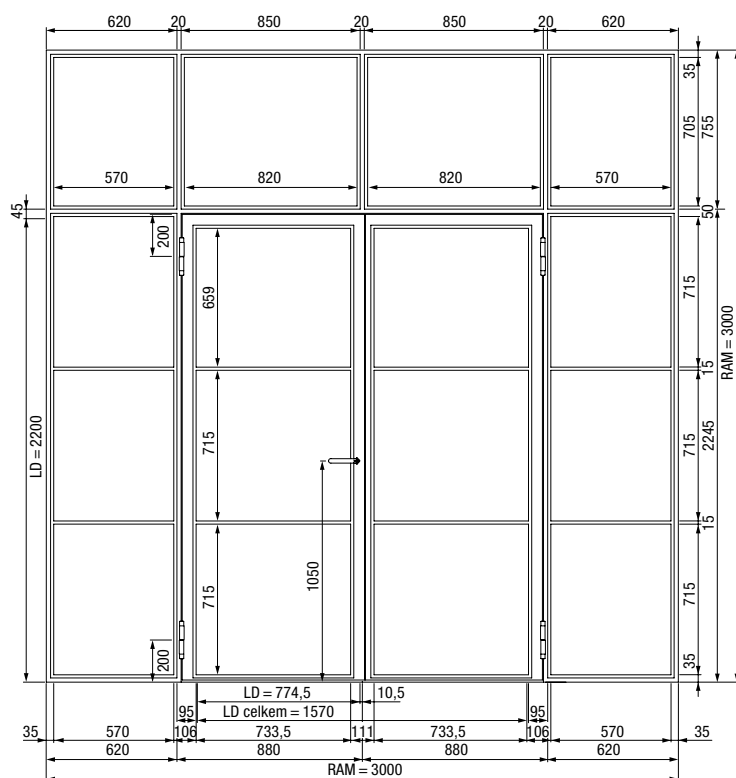

Dvoukřídle ocelové loftové dveře s bočními díly a horním světlíkem

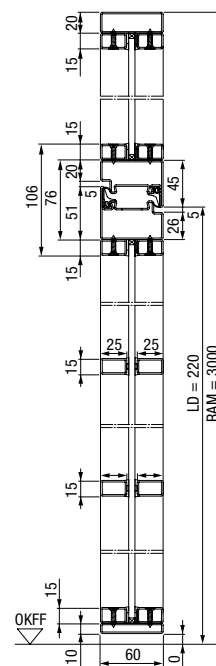

Svislý řez dvoukřídlymi ocelovými loftovými dveřmi s bočními díly a horním světlíkem

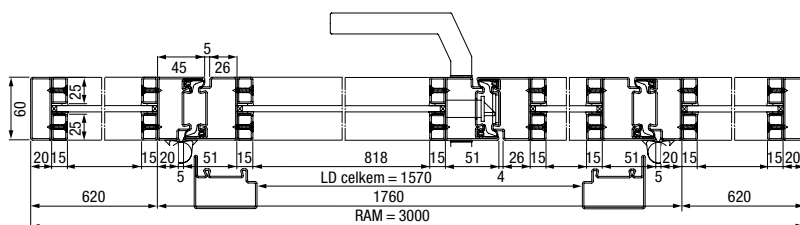

Vodorovný řez dvoukřídlymi ocelovými loftovými dveřmi s bočními díly a horním světlíkem

## Provedení dveří / velikosti

Dvoukřídle loftové dveře LFT 02 Slim

šířka\* 1500 – 2500 mm

výška\* 2000 – 3000 mm

Horní světlík LFVG-OL

šířka\* 500 – 5000 mm

výška\* 400 – 1000 mm

Boční díl LFVG-ST

šířka\* 500 – 1250 mm

výška\* 2000 – 3000 mm

\* Vnější rozměr rámu RAM

# Zažijte kvalitu Hörmann u novostavby i modernizace

S firmou Hörmann můžete vše optimálně naplánovat. Pečlivě navzájem přizpůsobená řešení vám nabízejí v každé oblasti špičkové produkty s vysokou funkcí.

**GARÁŽOVÁ VRATA. POHONY VRAT A DVEŘÍ. DOMOVNÍ DVEŘE. INTERIÉROVÉ DVEŘE. OCELOVÉ DVEŘE. ZÁRUBNĚ.**



Některé vyobrazené dveře a vrata mají speciální výbavu a ne vždy odpovídají standardnímu provedení. Vyobrazené barvy a povrchy nejsou z důvodů techniky tisku barevně závazné. Chráněno autorskými právy. Přetisk, i částečný, pouze s naším svolením. Změny vyhrazeny.